



株式会社ライブバージョン

2024年6月時点

～標準仕様書PLAN IV～オール電化仕様

一次エネルギー消費量等級5相当

CHP-37AX4
370L 角型フルオート

標準装備！！

防犯カメラ1台
LED照明設備
アルミ樹脂複合窓

CHP-E372AX4
370L 薄型フルオート



Low-Eペアガラス
電動シャッター1ヶ所

標準仕様書

(2023.04)

(28坪以上の建物を標準とする)

オール電化仕様

P&C-MJシステム工法

一次エネルギー消費量等級5相当

外部仕様 (本仕様はシステムキッチン・浴室・洗面所・玄関ドア・各1セットの場合とする)

各部名称	仕様	各部名称	仕様
基礎	ベタ基礎シングル配筋GLより400 防湿フィルム 鉄筋オール13mm 250ピッチ	玄関ポーチ床 300×300	LIXILタイル グレイスランド(12色) 0.75坪 (ステップ1段まで)
		床下換気	フクビ 土台パッキン工法
基礎廻り	モルタル毛引仕上げ	束	フクビ 鋼製束
屋根	クボタ松下 コロニアルガラス *雪止め(上屋のみ)「色10年保証」	土台・柱	防虫処理GL1000以上
破風	防火破風 14mm 塗装仕上げ	断熱材	床:押出ポリスチレンフォーム 65mm 壁:高性能グラスウール 14k 90mm 天井:高性能グラスウール 14k 155mm
軒天井	DAIKEN ダイライト軒天30 12mm 塗装仕上げ		
軒天換気口	BK45(大建工業)	雨樋	ノキ樋(塩ビ角樋) たて樋(塩ビ丸)
外壁	旭化成 パワーボード 厚=37ミリ 仕様書内掲載品より2柄選択 イベリアン2色仕上げ	ベランダ	防水ベランダ 1.5坪 (物干し2本1セット付)
玄関ドア	YKKap スマートドアヴェナートD30 D2 スマートコントロールキー (NEWポケット)	外水道	散水栓
外部建具 (サッシ)	YKKap エピソードII NEO アルミ樹脂複合窓 全窓:Low-E複層ガラス (ブルーガラス・アルゴンガス入り) 電動シャッター(1ヶ所、リモコン式) クリアネット網戸 1F 浴室のみ面格子付	内装材	NODA Canaeru R-Design または T-Design 建具 H20タイプ 造作材→シルキーホワイト色(W3)のみ 廻り縁→なし
		床下点検口 2ヶ所	城東テクノ(高気密)600×600 1ヶ所 600×450 1ヶ所

構造仕様 ※構造材はプレカットとする。

各部名称	仕様
土台	105×105 集成材
柱	105×105 集成材
床	1F・2F 構造用合板 24mm
耐力壁	ノダ 構造用ハイベストウッド 9mm ※壁量は1.1倍程度を基準とする 真壁施工(パネル)
金物	メタルジョイント、ドリフトピン

内部仕上表

階	室名	床	壁	天井	その他	階	室名	床	壁	天井	その他	
1	玄関	タイル 300×300	PB(GB-R)12.5mm クロス仕上げ	PB(GB-R)9.5mm クロス仕上げ	手摺・下駄箱 ※SICは1坪までとする	2	洋室	フローリング ¹ 12mm	PB(GB-R)12.5mm クロス仕上げ	PB(GB-R)9.5mm クロス仕上げ		
	ホール 廊下	フローリング ¹ 12mm	〃	〃			便所	CF(クッションフロア) 又は 指定フローリング	〃	〃	シャワートイレ・収納BOX 手摺	
	居室	〃	〃	〃			押入	フローリング ¹ 12mm	さわやか押入ボード	さわやか押入ボード		
	リビング	〃	〃	〃	ガラス戸3尺 1ヶ所		廊下	〃	PB(GB-R)12.5 mm クロス仕上げ	PB(GB-R)9.5mm クロス仕上げ		
	台所	〃	〃	〃			階段	モードコレクト or アートクチュール	〃	〃	手摺	
	洋和室	タタミ大建	〃	〃	内障子はなしとする *和室天井は別							
	洋室	フローリング ¹ 12mm	〃	〃			クロゼット	クローゼット扉(H7尺フラットタイプ) 枕棚 パイプ				
	便所	CF(クッションフロア) 又は 指定フローリング	〃	〃	シャワートイレ・収納BOX 手摺		押入	クローゼット扉(H7尺フラットタイプ) 枕棚 中段棚				
	脱衣所 (造作)	CF(クッションフロア) 又は 指定フローリング	〃	〃	洗濯パン (640×640)		その他	ホスクリーン(2本1セット) 天井点検口(気密タイプ) 住宅用火災警報器				
浴室 (ユニット)	FRP	壁パネル	フラット天井	換気暖房乾燥機(100V)								

衛生設備仕様

システムキッチン	TOCLAS Kitchen Bb(W2550)	TOCLAS Bathroom YUNO(1坪)		洗面脱衣室	造作施工	
	スリムステップ対面D888(フラットタイプX+サイドサイクロンフード) (ダイニング開き扉収納プラン・袖壁プラン・パネルプラン) or I型プラン+サイクロンフード	【共通標準項目】	【選択項目】		洗面化粧台: TOCLAS エポックW750 (3面鏡・洗髪シャワー水栓・LED照明) 洗濯用防水パン 640×640サイズ	
	【共通標準項目】 (扉) D・N・Z・Q・S・Yシリーズ (天板・シンク) クラストン (キャビネット) ブルモーション・フロアスライド (食洗機) リンナイ製 RKWD401GPM (水栓) タッチレス水栓一体型浄水器 AWJ501LKS (加熱機器) 日立製IHヒーター BHTM6S(K)K	ユニットバス	・フラット天井 ・人造大理石バスタブ ・保温浴槽+断熱合せフタ ・ハイロンミラー ・換気暖房乾燥機(100V) (ラントリーパイプ1本) ・LEDダウンライト2灯 ・スライドバー ・eシャワーメタルタイプ ・タオル掛け樹脂ブラケットタイプ	☆バスタブ形状☆ ブロッコタイプ or エルゴタイプ		☆機能セット☆ <リラクゼーションセット> サウンドシャワーe + フレッシュジェットe or <お掃除浴槽>
	【選択項目】カップボード トール(W600)+ハイカウンター・家電収納(W1200) or ハイカウンター・家電収納(W1800)		シャワートイレ	壁リモコンタイプ(1台) 便座横操作タイプ(1台)		
	付属備品		ペーパーホルダー(1個用) タオルリング 壁収納 手摺			

電気設備仕様

各部名称	設置箇所	各部名称	設置箇所
コンセント	各部屋 2ヶ所 ・ 廊下 2ヶ所	TV配線	TV端子 全居室(台所以外)
スイッチ	ワイドスイッチ	TEL配管	TEL 1ヶ所
3路スイッチ	階段 ・ 1F廊下 ・ 2F廊下	換気扇	キッチン・トイレ・ユニットバス
ダウンライト(LED)	標準該当箇所	照明器具	居室以外(台所含む)
インターホン	Panasonic どこでもドアホン	アース付コンセント	洗濯機・冷蔵庫・キッチン・トイレ
屋外コンセント	給湯器用 1ヶ所・その他 1ヶ所	ポーチライト	センサー付(LED)
専用回路	エアコン用 居室(台所以外)	防犯カメラ	ドアホン連動タイプ 1台
24時間換気システム	第3種換気システム		

給湯設備仕様

エコキュート	[コロナ] フルオートタイプ(370L) (インターホンリモコン) 薄型 省スペースタイプ	<寸法> 幅 1,090mm 奥行 450mm 高さ 1,890mm

<その他標準仕様詳細・別途費用等>

- ◇ 天井の高さは洋間2400mmまでとする。ただし建築基準法上天井高さが取れない場合は法規にしたがう。
- ◇ 基本照明の選択はできませんので予めご了承ください。
- ◇ 屋根勾配は、**4寸勾配を基準**とする。4寸勾配以上は追加とする。
- ◇ 下屋は1ヶ所(2帖)までとする。
- ◇ 収納の基本仕様は、各部屋1ヶ所H7尺×W6尺タイプ、階段下1ヶ所観音開き(W3尺タイプ)とする。
- ◇ キッチン・浴室・脱衣所は1階に設置を基本とする。

- ◇ クロスは量産品仕上げとする。(種類によっては下地や目地の出やすいものがご了承ください。)
- ◇ カーテンレール **1間幅 ¥7,150/ヶ所** 製品:V17(タチカワ製)
- ◇ その他標準仕様以外はオプションとする。
 - ・ 外壁縦張り工法はオプションとする。
 - ・ 外壁 モルタルジョリパットは通気工法としパワーボードとの差額をオプションとする。
 - ・ クロスの種類によっては下地や目地の出やすいものがありますのでご了承ください。
 - ・ 当社仕様に関して、やむなく仕様変更する場合があります。
 - ・ 坪数が28坪未満の建物については、**減坪 0.1坪×¥1,100**の差額費用がかかります。
- ◇ サッシの数を右記記載の計算方法により算出し、それよりも増えた分については別途費用となります。

<別途工事・別途費用>

- ・ 地盤調査(SDS方式による)費用

- ・ 上下水道取出工事及び水道加入金

* 建設する地域によって別途申請費がかかる場合があります。

- ・ 現場の状況により、道路使用許可・交通誘導員・作業車両用駐車場が必要になる場合
- ・ 外構工事 ・解体工事 ・浄化槽(工事) ・居室照明器具 ・アンテナ工事
- ・ 深基礎工事費用 ・ポンプ車等 ・雨水接続工事(雨水処理は宅地内に浸透桝処理を基準とする)
- ・ 地盤改良工事費用

* 地盤改良工事で出た残土については、工事を行った業者が処理する

- ・ 都市ガス及び集中ガスの配管工事
- ・ 土地の形状、高低差によって別途工事費が必要になる場合があります。

※違法になる建築工事は請負兼ねます。

(価格は全て税込み)

※各室小窓サイズ※

浴室	W074	H07
脱衣室	W036	H05
トイレ	W036	H05
その他	W026	H09

(呼称寸法で表記しています)

※サッシ数算出方法について※

建坪に0.6(弊社設定係数)を掛ける
小数点以下は切り捨てとする

例) 26坪なら

$$26.00 \times 0.6 = 15.6 \rightarrow 15ヶ所$$

28坪なら

$$28.00 \times 0.6 = 16.8 \rightarrow 16ヶ所$$

30坪なら

$$30.00 \times 0.6 = 18.0 \rightarrow 18ヶ所$$

上記サッシ数のうち

W165サイズの掃出し窓を3ヶ所まで

W16509サイズの引違窓を4ヶ所まで

その他、小窓対応とする(掃出し窓は高額なため)

※増坪5坪毎にW165サイズの掃出し窓及び腰窓相当のものが1ヶ所
ずつ増えても可とする

例) 38坪なら

$$38.00 \times 0.6 = 22.8 \rightarrow 22ヶ所$$

内訳: 掃出し16520×2ヶ所・掃出し16518×3ヶ所・

引違16509×6ヶ所・その他小窓×11ヶ所 合計 22ヶ所

耐力壁 (告示による留め付け方法)

耐力壁の種類	壁倍率	面材		受材の方法		
		くぎの種類	くぎ打ち間隔	受材	くぎ種類	くぎ間隔
構造用MDF (厚9mm)	2.5倍	N50	150mm以下	厚30mm以上 × 幅40mm以上	N75	300mm以下
	4.0倍		外周部75mm 中間部150mm以下			120mm以下

屋根材：コロニアルガラス (クボタ松下)
 アクリル樹脂系塗装・砂入セメント層付/バルブ混入セメント板
 (認定番号：NM-2093)
 アスファルトルーフィング940 (22kg)
 野地板：構造用合板 厚12mm
 垂木：60×45 @455

小屋裏換気容量はフラット35仕様書の
 基準を基本とする

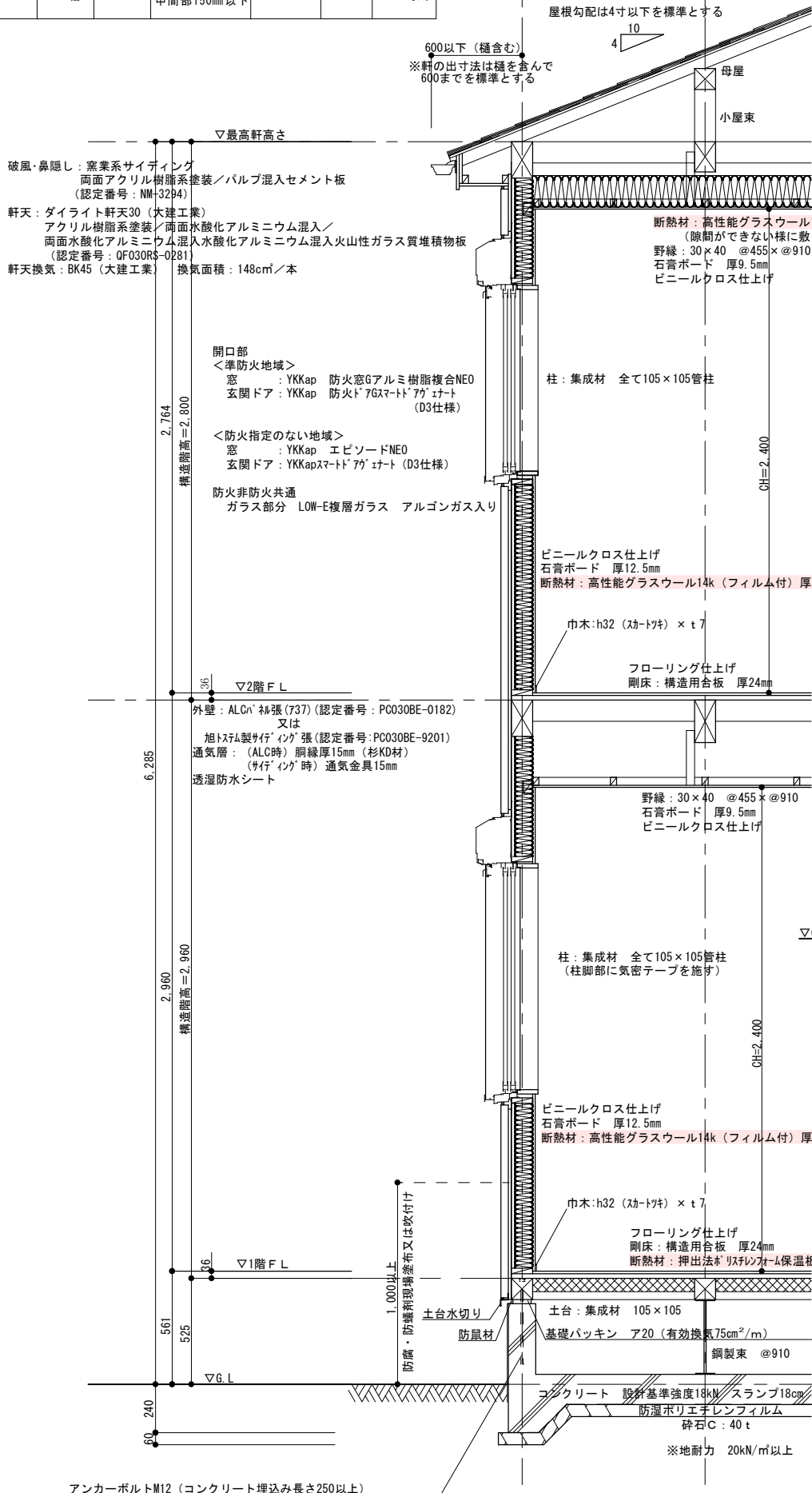

※オプションにて天井高さ変更等する場合は
 構造階高の検討が必要となります。

※2Fトイレなどの配管は屋内に配管スペースを
 設けるか屋外露出配管の旨図面記載願います。
 図面記載ない場合は露出配管といたします。

基礎断面図 S=1:20

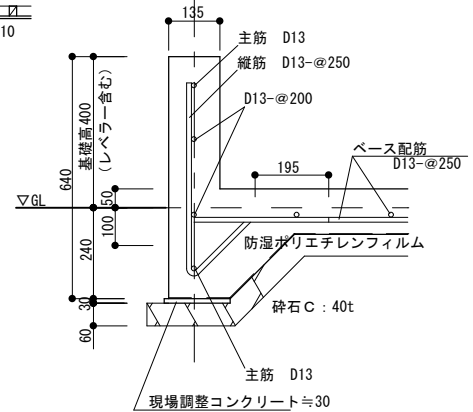

フラット35対応の為ユニット部は基礎
 断熱材 (スチレンフォーム保温板ア30) を
 施し、床下換気は塞ぐ。

※浴槽は高断熱浴槽とする

断熱材について

天井断熱材 高性能グラスウール14K 155mm



アクリアの製品特長

優れた断熱性能

最新の繊維維技術により断熱性能UP

●断熱性能「熱抵抗値」の比較

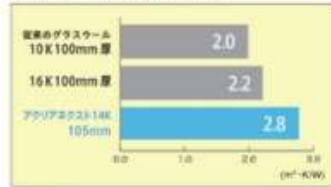

アクリアは、一般のグラスウールに比べて細い繊維で構成された高性能グラスウールです。

断熱材の繊維維写真

グラスウールは、細いガラス繊維が絡み合っつくられる空間によって、熱を伝えにくくしている断熱材です。アクリアは、一般のグラスウールに比べ繊維径が細く、本数が多いので、断熱性能がさらに向上しています。

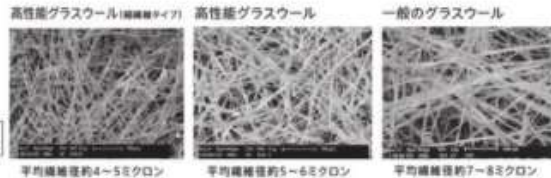

平均繊維径約4~5ミクロン 平均繊維径約5~6ミクロン 平均繊維径約7~8ミクロン

防湿フィルム付 (18ミクロン厚) アクリア

14K-155mm

仕様

孔あき着色ポリエチレンフィルム
防湿ポリエチレンフィルム

室外側
耳
室内側

特長

- 高性能グラスウールです。
- <防湿ポリエチレンフィルム>
フィルム厚さ：18ミクロン
透湿抵抗値：0.032 (m²・s・Pa/ng)
- <孔あきポリエチレンフィルム>
フィルム厚さ：10ミクロン
透湿抵抗値：0.003 (m²・s・Pa/ng)
- 測定条件：温度 25℃、相対湿度 90%
※参考値、保証値ではありません。

壁断熱材 高性能グラスウール14K 90mm

高性能防湿フィルム付 アクリア

仕様

孔あきポリエチレンフィルム
防湿ポリエチレンフィルム

室外側
耳
室内側

特長

- 高性能グラスウールです。
- 高い防湿性能を有しています。
- <防湿ポリエチレンフィルム>
防湿性能 JIS A 6930 同等品
フィルム厚さ：50ミクロン
透湿抵抗値：0.123 (m²・s・Pa/ng)
- <孔あきポリエチレンフィルム>
フィルム厚さ：10ミクロン
透湿抵抗値：0.003 (m²・s・Pa/ng)
- 測定条件：温度 25℃、相対湿度 90%
※参考値、保証値ではありません。
- 従来のグラスウールに比べてフィルム耳幅が広くており、施工性に優れています。
- 省エネルギー基準の施工で推奨されている防湿フィルムの重ね幅(概ね30mm以上)に対応しています。
- 6面パックの「フルバック仕様」です。

30mm以上

アクリアは全て高性能グラスウールです。

住宅の断熱講座

私たちは生活の中で暑さ・寒さを防いで快適に暮らしたいと考えています。また、配管などに流れる流体の温度を維持するために保温・保冷をしたりします。これは、熱をどの様にコントロールするかということになります。この熱とはどのようなものか、考えてみましょう。

■熱の伝わり方

たき火で暖をとったり、打ち水で涼をとったりと生活の様々なシーンで熱をコントロールしています。熱の伝わり方は、下記の3つに分類できます。

①「伝導」

「伝導」は物質内部において高温側から低温側へ熱が伝わる現象です。物質によって熱の伝わりやすさが異なります。

②「放射(輻射)」

直接触らなくても温度の異なるもの間で電磁波によって熱は移動します。これが「放射(輻射)」です。太陽熱が暖かいのも「放射(輻射)」です。

③「対流」

温度差で密度が変わることによって空気(流体)とともに熱が移動します。これが「対流」です。

グラスウールは「伝導」による熱の伝わり方をコントロールするのに使います。

床断熱材

押出法ポリスチレンフォーム保温板65mm

■カネライトフォームの特長



優れた断熱性能です

独立した小さな気泡の中に気体を閉じ込めることにより、熱伝導の三要素として知られる「伝導・輻射・対流」を抑えています。気体を閉じ込めた独立した気泡が熱をさえぎり、結露を抑制します。

吸水・吸湿性がほとんどありません

独立した気泡が、断熱の大敵である水を入りにくくし、断熱性能の劣化を防いでいます。

人と地球にやさしく

フロン及びPRTR法対象物質の発泡剤としての使用を取りやめました。また、ホルムアルデヒドも含まれておりません。マテリアルリサイクルも可能で、グリーン購入法にも適合しています。



基礎配筋工事 ベタ基礎



鉄筋はすべて13mm筋を使用しています

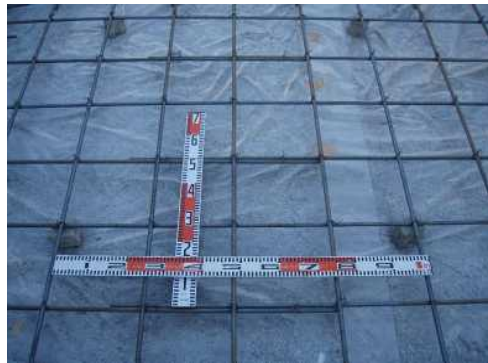

ベース配筋250ピッチ
立上り縦筋250ピッチ
立上り横筋200ピッチ
で組んでいます

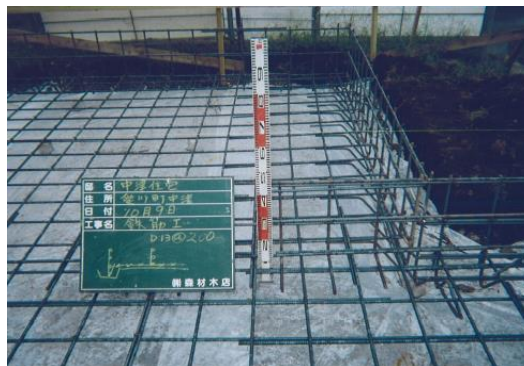

お客様に安心していただける基礎です

換気システム
土台パッキン工法

●土台パッキン20-100 ●土台パッキン20-100×120

床下と土台の防湿、全周換気で効率アップ。

認定

ベターリビング(優良住宅部品)認定書

住宅金融公庫承認「住公発第65号(建)」



機能家(木造住宅用東柱)
鋼製束

●マーク登録(特許)認定番号
登録 S52A06-01 (鋼製束)
登録 S52A06-03 (鋼製束 フラットタイプ)

鋼製束(フラットタイプ) 認定番号 S52A06-03

●上部プレート(フラットタイプ)形状

上部プレート
六角ナット(ストッパー)

●330T ●470T ●610T

味わい深いグラデーションを、グラスサコートで守る。

コロニアルグラスサ

スマートな印象の横一文字葺。



耐水性グレート
★★★★
色10年保証

保証
製品
本体

GLASSA Coating
AutoClave Dry

一般名称

平形屋根用スレート

不燃材認定番号

NM-2093

屋根30分耐火構造

FP030RF-1935

(硬質木片セメント板18mm以上)

■カラーバリエーション



グラスサ・ブラック
CC562



グラスサ・グラスブラウン
CC591



グラスサ・メロウオレンジ
CC523

■形状図

◎本 体 (5.2mm厚) (単位: mm)

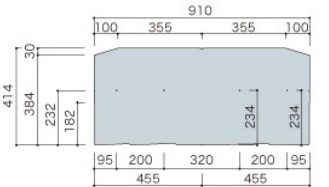

※写真などは印刷色のため実際と色合いが多少異なります。色合わせにはサンプルをご利用

◎ 紫外線に強い無機系塗膜「グラスサコート」が色あせを防ぐ。

屋根材は年月が経つほど、紫外線の影響で次第に色あせてきます。このグラスサ・シリーズの表層コーティングには、紫外線に強いKMEW独自の無機系塗膜コートを採用。長い年数を経過しても屋根面の美しい発色や、光沢を保ち、住まいの「美」に対するあなたのこだわりを満たします。



外観寿命が長い

葺き始めの美しさを長期にわたってキープするグラスサ。住宅のロングライフ化という時代の要求に、外観の長寿命化という側面から応えます。

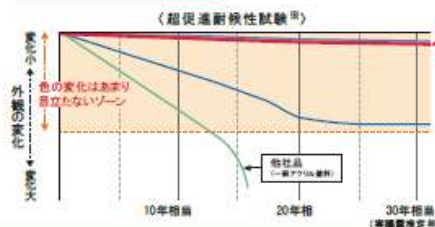

■グラスサコートの高耐候メカニズム

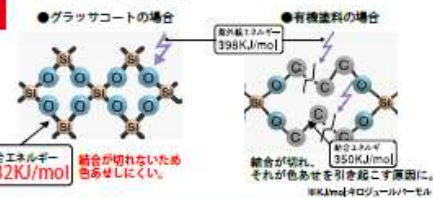

◎ 屋根を軽くすることで、地震の揺れを軽減。

地震大国と呼ばれる日本の暮らしにおいて、住まいの耐震化は非常に重要な課題。一般的に建物の揺れを軽減するには建物の重量を軽く、重心を低くすることが有効とされています。KMEW屋根材は全商品、重量が陶器瓦の1/2。万一の地震にも暮らしの安心を守ります。

地震に有効な「軽い屋根」のメカニズム

建物の重量を軽く



建物の重心を低く



地震のとき、重い建物ほど地震の力を大きく受けます。屋根を軽くすれば、地震の際に建物にかかる力をより小さくすることができます。

地震のとき、重心が高い建物ほど揺れは大きくなります。屋根を軽くすれば、建物の重心が低くなり、揺れ幅をより小さくすることができます。

KMEWがご提供する「軽い屋根.com」

Advertisement for '軽い屋根.com' (Light Roof.com) featuring a house and the text '屋根で減震' (Reduce seismicity with the roof). The advertisement includes the website URL <http://www.kariyane.com/>.

◎ KMEW 屋根材の性能

<p>耐風性能 強風での飛散を防ぐ</p> <p>毎年やってくる台風に加え、屋根には強風にも耐える性能が必要です。KMEW屋根材は、この性能を兼ね備えています。</p>	<p>防水性能 大雨でも漏水を防ぐ</p> <p>大雨が降ると心配なのが、屋根からの漏水。KMEW屋根材は、屋根材と下屋根材の二重の防水設計で、雨水の浸入を防ぎます。</p>	<p>耐久性能 経年の変化が少ない</p> <p>凶暴な台風や地震などの影響を受けにくいのも、KMEW屋根材の特長。長期間の使用でも強度などの特性変化がほとんどありません。</p>
<p>防火性能 火災でも燃えにくい</p> <p>もし火災が発生しても燃えにくく、延焼の被害を抑える優れた耐火性を発揮。不燃材料として国土交通大臣の認定基準をクリアしています。</p>	<p>耐衝撃性能 衝撃でも割れにくい</p> <p>台風での飛来物や、地震などの衝撃、万一それらの強い圧力が屋根に当たっても、屋根材そのものの強度で割れ、欠けを最小限に防ぎます。</p>	<p>遮音性能 騒音の侵入を防ぐ</p> <p>KMEW屋根材は発音が少ないので、雨音などが気になりにません。また、SOUNDORBESTでも、二重・三重に敷くことで騒音を軽減し、外の音の侵入を抑えます。</p>

柱・梁をふんだんに使った
本格木造軸組工法!



★ **地震・台風に強い「オリジナル工法」** ★

P&C-MJシステム

■接合強度 **1.5倍** ■引抜き強度 **2.5倍**
 ■壁倍率 **最大4.0倍** ■床倍率 **3.0倍** ★

※木+山形プレートに比べ

壁倍率：最大4倍

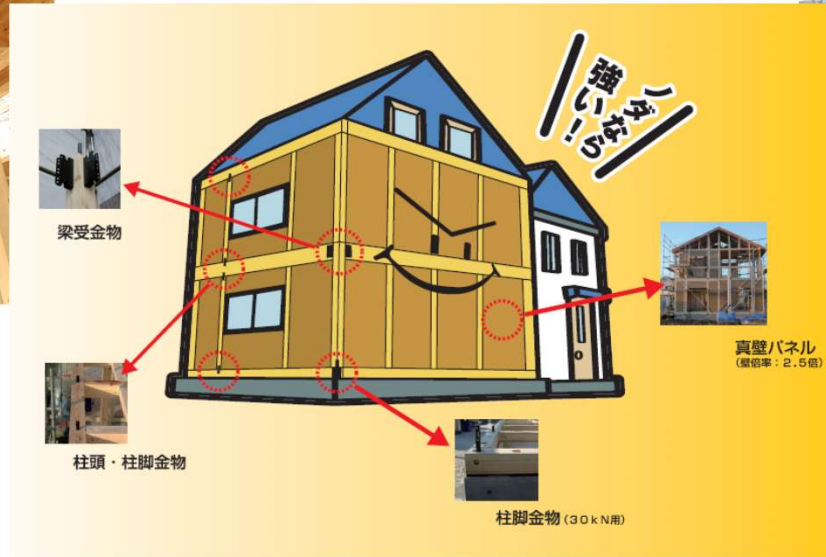

接合強度約 1.5倍



柱・梁は【集成材】使用

構造材の仕口の断面欠損率は、
 一般在来工法の約 1/4

●メタル・ジョイント

仕口部
 欠損率
 約**15%**



●一般在来工法

仕口部
 欠損率
 約**58%**



引抜き強度約 2.5倍

ホールダウン金物とホソパイプ



土台は【ヒノキ集成材】使用

防災科学技術研究所（つくば市）にて 実物大・耐震実験を実施！



連続5回の巨大地震波にも耐えた P&C-MJシステム 優れた耐震性能が実証されました！！

●加振した巨大地震の再現地震波

	加振波	最大加速度	地震の名称	マグニチュード	震度
1回目	JMA神戸波 NS成分 100%	818gal	1995年 兵庫県南部地震 (阪神淡路大震災)	7.3	6強
2回目	JMA川口波 EW成分 100%	2036gal	2004年 新潟県中越地震	6.8	7
3回目	BCJ波レベル1 100%	207gal	日本建築センター 模擬地震波	—	—
4回目	JMA神戸波 NS成分 110%	900gal	1995年 兵庫県南部地震 (阪神淡路大震災)の1.1倍	—	—
5回目	JMA神戸波 NS成分 100%	818gal	1995年 兵庫県南部地震 (阪神淡路大震災)	7.3	6強

- ※JMA神戸波・・・ 1995年1月17日 兵庫県南部地震(阪神淡路大震災)の際、神戸海洋気象台で観測された南北方向の地震波。
- ※JMA川口波・・・ 2004年10月23日 新潟県中越地震の際、川口町観測地点で観測された東西方向の地震波。
- ※BCJ波レベル1・・・ 財団法人 日本建築センターの模擬地震波で、建築基準法で定める中地震程度の地震波。
- ※gal (ガル)・・・ 加速度の単位で、一定時間内に起きた速度の変化のことで、1ガルは毎秒1センチメートルずつ加速していくことを意味します。
- ※マグニチュード・・・ 地震で放出されたエネルギーのことで、地震そのものの規模を示します。
- ※震度・・・ 地震が観測された各地点における地震の揺れの大きさを段階ごとに表す単位です。

●独立行政法人 防災科学技術研究所



長期優良住宅に対応できます



2014年5月10日 新装オープン

当社モデルハウス

※長期優良住宅で建築する場合、別途諸経費が掛かります。

パワーボード 優れた特長

HEBEL POWER BOARD

37mmのALCコンクリート外壁が可能にする、家族と暮らしを護る家。

外壁は建物を護る。
建物は、家族と、家族にとって大切なものを護る。
ヘーベルパワーボードは、決して損なってはならない価値を、
ずっと先まで護り切る。



家は外壁で「守られる」
木造住宅を“シェルター”に変える

5つの要素



耐久性 経年劣化に強く
長期にわたり性能を維持します。

腐らず、変化しない無機質素材で
基材は60年以上の耐久性を誇ります。



※耐久性(年数)は塗り替えなどの適切なメンテナンスのもとに限り算定され、推定される年数で、保証値ではありません。なお、塗り替えの時期は使用する塗料の種類によって異なります。

防火性 火に強いことは、外壁材にとって
欠かせない条件です。

パワーボードの上に雪だるまを乗せて
バーナーで加熱しても溶けずに残りました！

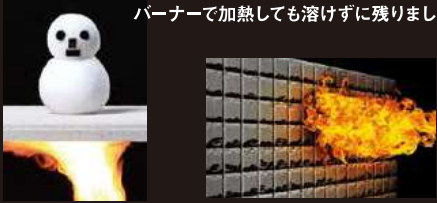

断熱性 木造住宅に+aの
断熱性を付加します。

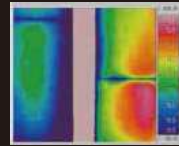

サーモグラフィによる断熱性能比較実験
条件・外気温15℃、室内エアコン22℃設定で運転後、
エアコンを切ってすぐに外壁材の裏面を計測。

遮音性 静かな住環境で
暮らしに安らぎを。

騒々しい街頭が静かな室内に

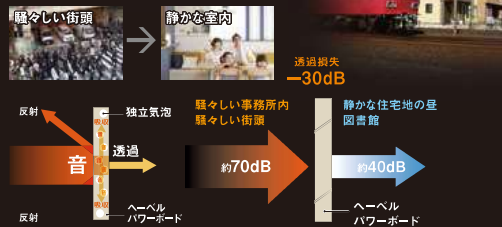

防災性 万一の自然災害から
家族と資産を守ります。

- ◎水に浮く軽さ
- ◎強度を補完するメタルラス網



パワーボード デザインラインナップ

模様の深さ6mmの表情豊かなテクスチャーが織りなす多様なデザインラインナップをご用意。
デザインパネルと塗装の組み合わせで、外観デザインの可能性はさらに広がります。

標準パネル

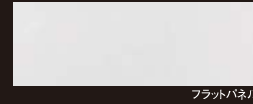

ジーファス

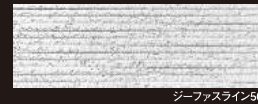

ライン柄



タイル柄



A-Beat柄



イベリアン(TL)



高耐候・低汚染

イベリアン(TL)は、主成分である高耐候アクリルシリコン樹脂の働きで、優れた耐候性・防汚性を発揮します。

耐久性に優れているから、メンテナンスコスト面でもメリットがあります。

塗り替え時期は一般的に塗装の色褪せ、汚れから判断されます。塗装の種類や周辺環境によって異なりますが、ヘーベルパワーボード純正塗料なら一般的な塗料に比べて断然長持ち。

メンテナンスサイクルを長くすることができるため、トータルコストを大幅に低減できます。

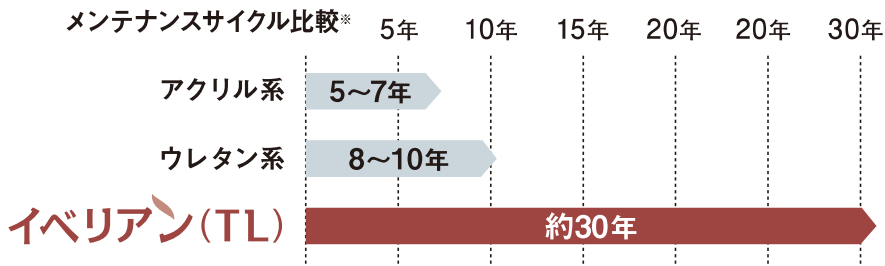

※促進耐候性試験結果より推定される年数です。あくまで目安となります。
また、自然環境条件や色の違いにより、早めの塗り替えが必要となる場合があります。

御影石調が美しい耐候性に優れた塗材。
重厚優美な多彩色で、深みのある外観を創り出します。

高級感あふれる多彩テクスチャー、洗練された色合いのカラーバインダーと存在感に富む装飾チップ入り。
上塗材との構成により、高級感のある御影石調の表情を演出します。

パワーボード各種デザインパネルとの組み合わせでは、そのマッチング効果により個性あふれる美しい外観が生まれます。

オレンジ系

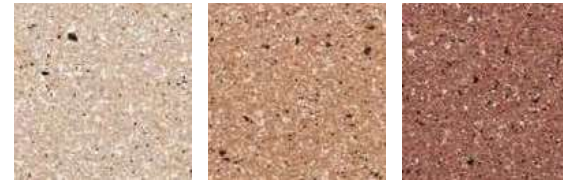

JB-786

JB-732

JB-752

ベージュ系



JB-712

JB-787

JB-788

グレイジュ系

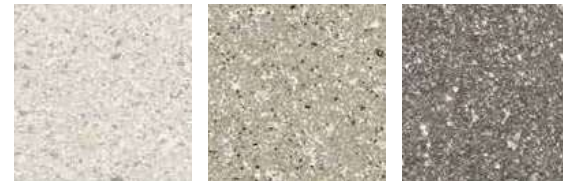

JB-789

JB-711

JB-790

グレイ系



JB-701

JB-702

JB-704

ローズ系



JB-791

JB-792

JB-741

イエロー系



JB-793

JB-794

JB-761

アクセント系



JT-851

JT-852

JT-853

パール系



JL-801

JL-804

JL-805

『玄関ドア』デザイン一覧

断熱玄関ドア ヴェナートD30 ※防火 ※非防火

- JJ
バニラウォールナット
- BQ
シナモンオーク
- BV
ハニーチェリー
- BE
マキアートバイン
- KE
キャラメルチーク
- AM
ダーズリンウォールナット
- DP
ガナッシュウォールナット
- Z9
ショコラウォールナット
- W6
桑炭
- XP
ココナッツチェリー
- BJ
アイスブルーノーチェ
- QS
オリーブグリーン
- A8
スモークヒッコリー
- AF
ガトーアカシア
- HV
ピターストーン
- LU
サファイアブルー
- KR
ルビーレッド
- S1
ピュアシルバー
- H2
ブラチナステン
- K5
カムブラック

N05



- Aタイプ
- JJ
 - BQ
 - BE
 - KE
 - DP
 - Z9
 - XP
 - BJ

XP:ココナッツチェリー

F03



- Bタイプ
- H2 BV
 - H2 KE
 - H2 Z9
 - H2 W6
 - H2 XP
 - B7 A8
 - B7 AF
 - B7 HV
 - H2 LU
 - H2 KR
- Cタイプ
- S1
 - H2
 - K5

※BV、KE、Z9、W6、XP、LU、KR、H2色の枠色はH2色。
※A8、AF、HV、K5色の枠色はB7色。
※S1色の枠色はS1色。

XP:ココナッツチェリー

F06



- Bタイプ
- H2 BV
 - H2 KE
 - H2 Z9
 - H2 W6
 - H2 XP
 - B7 A8
 - B7 AF
 - B7 HV
 - H2 LU
 - H2 KR
- Cタイプ
- S1
 - H2
 - K5

※BV、KE、Z9、W6、XP、LU、KR、H2色の枠色はH2色。
※A8、AF、HV、K5色の枠色はB7色。
※S1色の枠色はS1色。

AF:ガトーアカシア

C03



- Aタイプ
- BV
 - KE
 - Z9
 - W6
 - XP
 - H2

BV:ハニーチェリー

C04



- Aタイプ
- BV
 - KE
 - AM
 - Z9
 - W6
 - XP
- Cタイプ
- H2
 - K5

※K5色の枠色はB7色。

AP:ダーズリンウォールナット

C08



- Aタイプ
- BV
 - KE
 - AM
 - Z9
 - W6
 - XP
- Cタイプ
- H2
 - K5

※K5色の枠色はB7色。

KE:キャラメルチーク

E03



- Aタイプ
- JJ
 - KE
 - AM
 - Z9
 - QS

QS:オリーブグリーン

E08



- Aタイプ
- JJ
 - KE
 - AM
 - Z9
 - QS

JJ:バニラウォールナット

※商品の色は、印刷の特性上、実物と多少異なる場合がありますのでご了承ください。



リモコンキーを持っていれば、ドアハンドルのボタンを押すだけで施解錠でき、さらにタグキーがカギになるので、毎日の出入りがもっと快適になります。



リモコンキーでもタグキーでも、施解錠はかんたん操作！

リモコンキー



リモコンキーを持っていれば、ハンドルのボタンを押すだけ



ドアから離れていてもリモコンキーでのボタン操作が可能
※操作可能範囲は室外側の3m以内です。
※設置環境によっては上記以外の範囲（室内側など）でも操作できることがあります。

タグキー



タグキーを近づけるだけでカギを開け閉めできます
※電池式の場合はボタンを押してから近づけてください。

スマートフォン



※スマートフォンの電池が切れるとカギの施解錠ができません。万が一のために、必ずリモコンキーやタグキー、非常用カギのいずれかを携帯することを推奨します。

アプリ上での操作でも、リモコン操作のようにカギの施解錠を行うことができます。※アプリを操作する際は、ドア付近（約3m以内）に近づいてください。ドアから離れた位置では操作できません。

標準装備



リモコンキー×2
(非常用収納カギ×2)

タグキー×3
(非常用収納カギ×3)

非常用収納カギ標準装備

リモコンキー・タグキーには非常用収納カギが内蔵されています。優れた耐ピッキング性能を持つディンプルキータイプです。

ディンプルキータイプ



非常用収納カギを内蔵 携帯に便利なストラップ穴

- 【リモコンキー】●最大8個まで登録可能
●電池寿命は1年間(10回操作/日、リモコン操作)
- 【タグキー】●最大20個まで登録可能



スマートコントロールキー

利用料金 無料

※ダウンロードが必要です。

スマートコントロールキー専用アプリ

■スマートフォンの登録

□ すべて7台まで登録可能
管理用スマートフォン2台、一般用スマートフォン5台まで登録可能です。

- ・管理用
施解錠やスマートフォンアプリの通知機能、キーの登録や削除が可能です。
- ・一般用
施解錠やスマートフォンアプリでの通知機能がご利用になれます。

スマートコントロールキー専用アプリ「スマートコントロールキー」
「スマートコントロールキー」はドアとスマートフォンをBluetoothでつないでキーの管理、施解錠履歴の確認などを行える専用アプリです。

【電子キーの登録確認】※管理用スマートフォンのみ登録している電子キーのリストを確認できます。電子キー紛失時には、削除することができます。
【ドアの設定確認】※管理用スマートフォンのみ自動施錠などの各種設定の状況を確認できます。



【準防火対応仕様】エピソードII防火窓GNEO

アルミと樹脂の複合構造を採用し、高い断熱性能を発揮します。

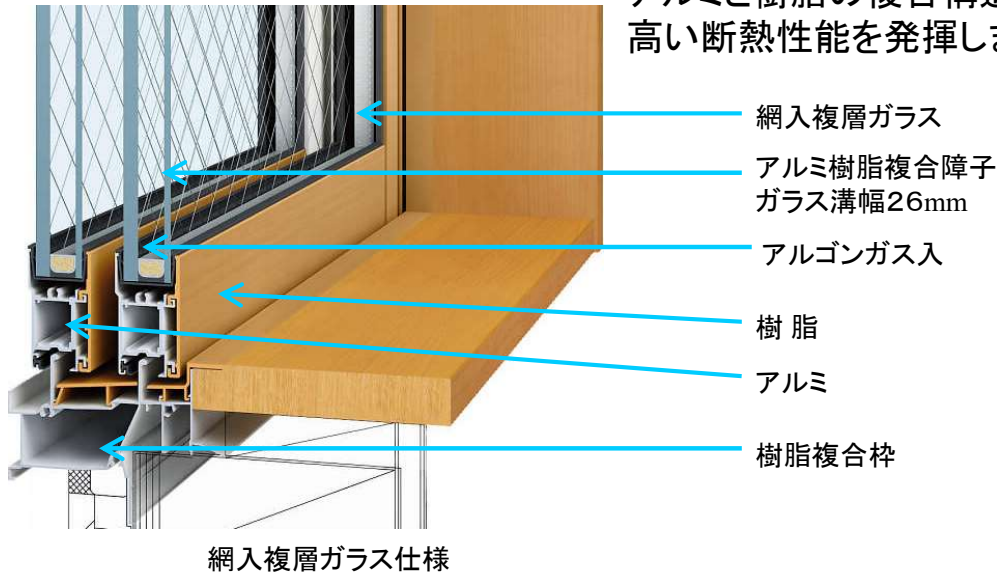

■引違い窓(単体)



■シャッター付引違い窓(電動)



■シャッター付引違い窓(手動)



カラーバリエーション

外観色				
ブラウン (B1)	カームブラック (B7)	ブラチナステン (H2)	ピュアシルバー (S1)	ホワイト (YW)
内観色				
クリア (CD)	ナチュラル (CE)	ダークブラウン (CM)	ホワイト (YW)	
内外同色 外観色				
ブラウン (B1)	カームブラック (B7)	ブラチナステン (H2)	ホワイト (YW)	
内観色				
ブラウン (B1)	カームブラック (B7)	ブラチナステン (ET)	ホワイト (YW)	

■FIX窓

押縁仕様



■たてすべり出し窓

オペレーターハンドル仕様

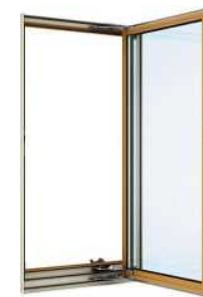

■すべり出し窓

オペレーターハンドル仕様



『窓』

エピソード II NEO

※非防火

【一般地域仕様】エピソードII NEO

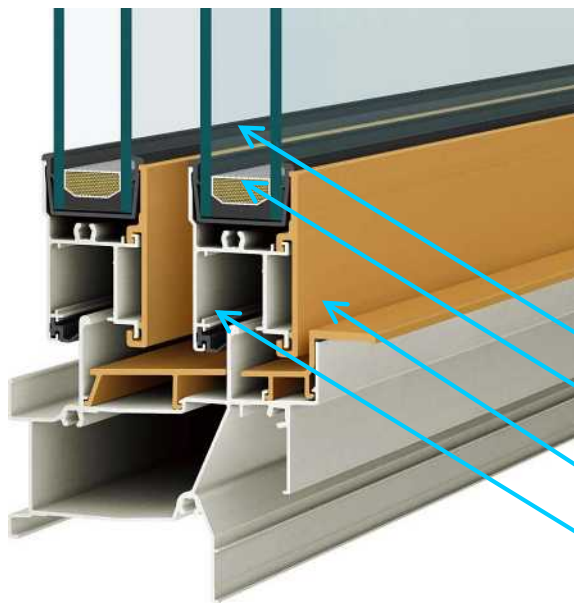

断熱性能が飛躍的に向上！
アルミ窓ではできなかった、窓の外観カラーは外壁の色に合わせて、内観カラーはそれぞれのお部屋に最適な色の組合せが可能。エピソードNEOなら、コーディネート幅が大きく広がります。

- アルゴンガス入
- アルミ複層障子 ガラス溝幅 26mm
- 樹脂
- アルミ

カラーバリエーション

外観色				
ブラウン (B1)	カームブラック (B7)	ブラチナステン (H2)	ピュアシルバー (S1)	ホワイト (YW)
内観色				
クリア (CD)	ナチュラル (CE)	ダークブラウン (CM)	ホワイト (YW)	
内外同色 外観色				
ブラウン (B1)	カームブラック (B7)	ブラチナステン (H2)	ホワイト (YW)	
内観色				
ブラウン (B1)	カームブラック (B7)	ブラチナステン (ET)	ホワイト (YW)	

■引違い窓(単体)



■シャッター付引違い窓(電動)

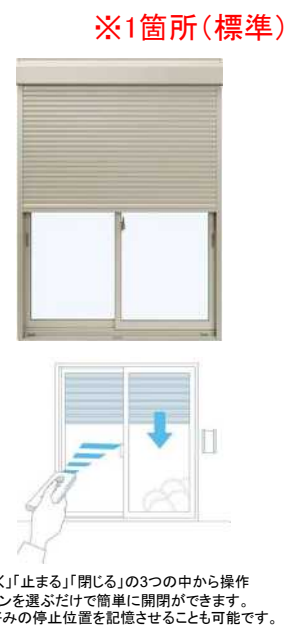

■シャッター付引違い窓(手動)



■FIX窓



■たてすべり出し窓
オペレーターハンドル仕様



■すべり出し窓
オペレーターハンドル仕様



※商品の色は、印刷の特性上、実物と多少異なる場合がありますのでご了承ください。

クリアネット網戸

■眺望性 よりクリアな眺めに

パネル系網戸の糸の線径はブラックネットの場合0.25mm、クリアネットの場合0.15mmと、約6割の細さを実現。(ロール網戸の糸の線径は、ブラックネットの場合0.28mmクリアネットの場合0.22mmとなります)。ネットが視界を妨げないので、景色がクリアに見えて部屋に開放感が生まれます。

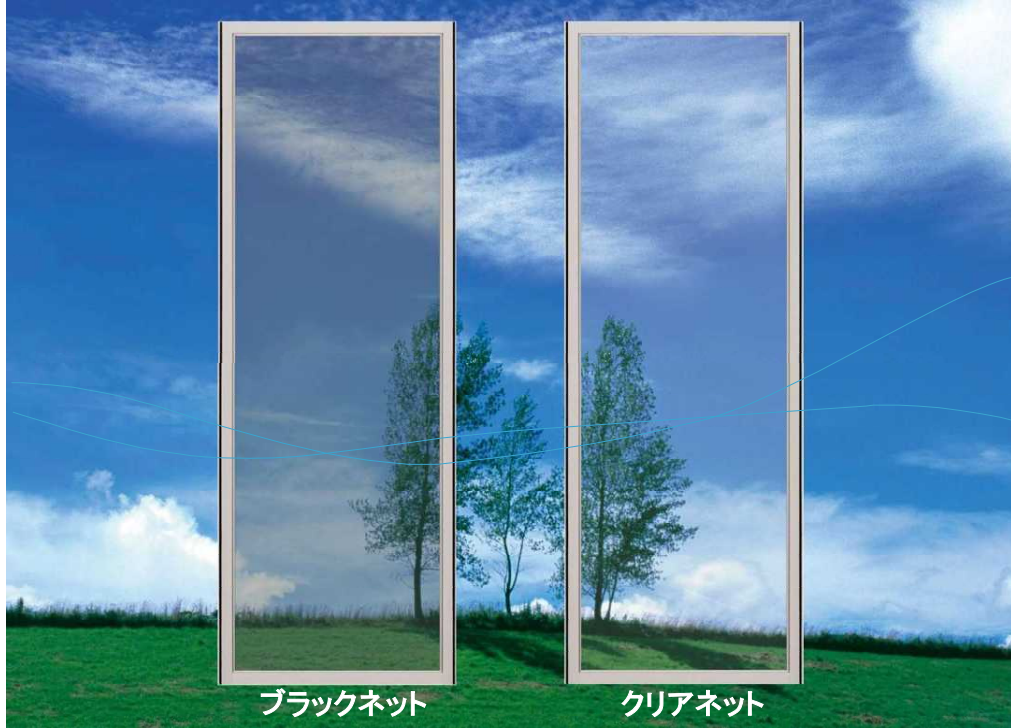

ブラックネット

クリアネット

ブラックネット

クリアネット

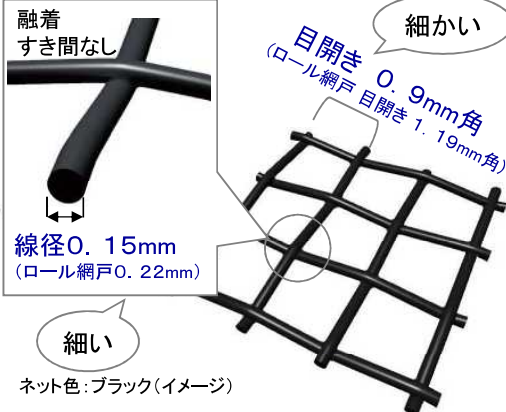

■通風性 さわやかな風をより多く

細い線径で、風の通る面積を大きくすること、風の抵抗を小さくすることを実現し、ブラックネットより通風量が約2割多くなります。(ロール網戸の開口率は、ブラックネットの場合66%、クリアネットの場合71%となります。)(通風量は当社試験結果より単位面積当りの開口率)

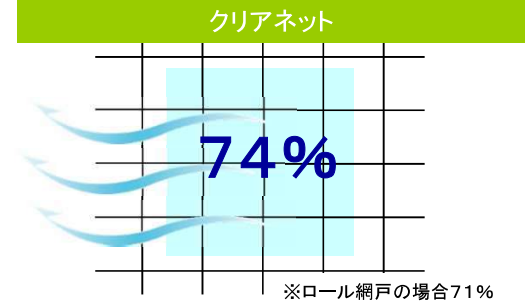
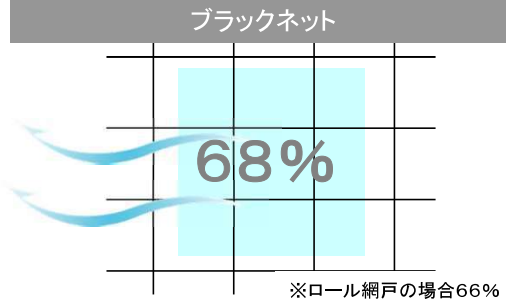

■防虫性 虫がより入りにくく

網目をブラックネットの18メッシュから24メッシュへと細かくし、開口0.9mm角を実現。(パネル系網戸の場合)小さい虫の進入をより防ぐことができます。*メッシュ:1インチ(25.4mm)間の網目の数を表す単位

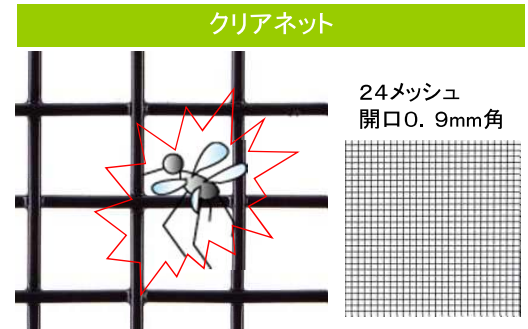
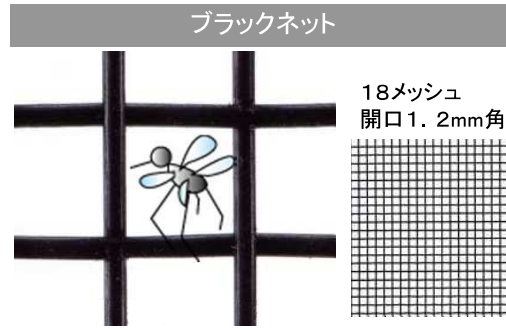

■清掃性 お掃除が手軽に

糸と糸の交差部を融着する技術により、ホコリが隙間に入りにくい構造にしました。凹凸も小さくなり、お掃除がより手軽になりました。



■安心

脱輪防止機構付戸車を採用。網戸が浮いても、戸車がパネで押されレールから外れるのを防ぎます。安全性を更に高めました。



■使いやすさ

テラスサイズは開閉しやすい外部引手付き。※室内側は材形引手



ホスクリーン

「こういうモノ、ほしかった!」女性のアイデアから生まれた室内物干です。

ホスクリーン®



天井を守るスプリング機構

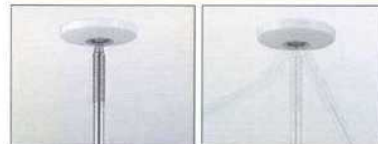

急な荷重を天井に直接伝え
ないよう、クッション効果も、
スプリングが曲がって力を
逃がす事で天井を守ります。

ボールをしっかりとロック



抜け落ちの心配が無いロック
機構。その状態でもボール
はフリーに動きます。

掛けすぎを知らせるガイド機能



注意 約8kg

天井保護のため、荷重超過を目にとまり
やすいリング付根に[黄]→[赤]と表示
する事で注意を促します。

手軽にワンタッチ着脱

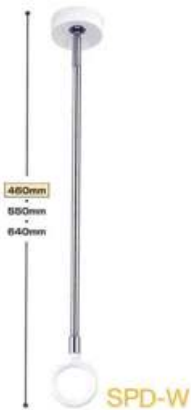
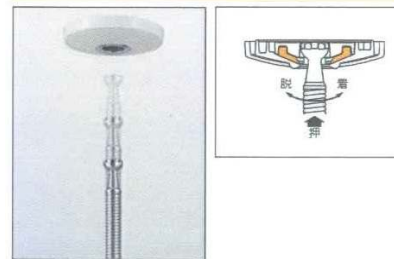

愛用されて10年、「ホスクリーン」が
ロングライフデザイン賞受賞

ISO 9001 KAWAGUCHI IKEN

タイル

グレイスランド

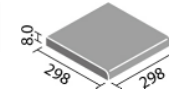

<スレート調>



IPF-300/GRL-1



IPF-300/GRL-2



IPF-300/GRL-3



IPF-300/GRL-4



IPF-300/GRL-5



IPF-300/GRL-6

<グラニット調>



IPF-300/GRL-11



IPF-300/GRL-12



IPF-300/GRL-13

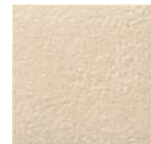

IPF-300/GRL-14



IPF-300/GRL-15



IPF-300/GRL-16



The Tile with high-class feeling brews a warm atmosphere.

SPECIAL PACKAGE D888 フラットタイプX W2574



Kitchen style

■ダイニング側

ダイニング側は標準開き扉プランの他に下の2プランも選べます。



ダイニング側には開き扉収納をご用意

※画像はイメージです。実際のプランとは異なります。

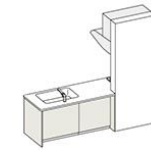

袖壁プラン



パネルプラン

Kitchen layout



※画像はイメージです。実際のプランとは異なります。



Counter/sink

人造大理石の4つの安心



お手入れ



汚れが染み込まない素材なのでふきんでサッと拭くだけ

自分でリニューアル



薄い傷や落ちなくなった汚れはお手持ちのナイロンたわしで研磨しても通ります

衝撃



うっかり落としてしまっても割れにくい硬い素材です

熱い鍋、フライパン



熱く熱した鍋類を置いてしまっても焦げたり変色したりしません

Standard Equipment 標準装備品 D888 フラットタイプX W2574

■ カウンター



□ニューグレーナホワイト

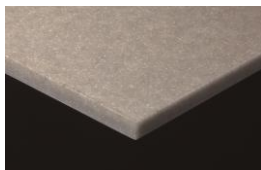

□サンドグレイジュ

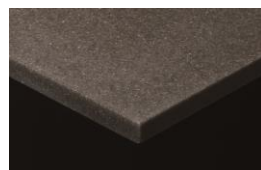

□サンドブラック

■ シンク形状

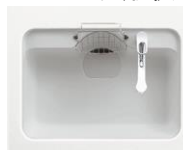

□H2シンク



□G2シンク

■ シンク色

7色のシンクがキッチンの空間をオシャレに演出。イメージにピッタリのカラーがチョイスできます。



□ソルベブルー □シックベージュ □グレー



□ライムグリーン □ピーチピンク □ホワイト □カフェベージュ

■ 扉色/バリエーション

Dシリーズ/鏡面仕上げ

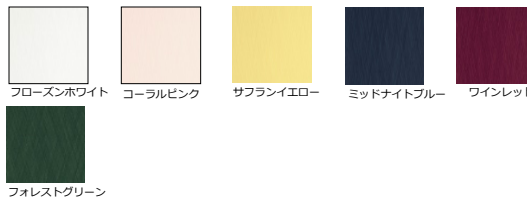

□フロースンホワイト □コーラルピンク □サフランイエロー □ミッドナイトブルー □ワインレッド □フォレストグリーン

Nシリーズ/マット仕上げ



□ベールメープル □ライトオーク □ミディアムチーク □ダークウォルナット

Zシリーズ/マット仕上げ



□エイシンクゴールド □ターゲレター □ストーングレー

Qシリーズ/鏡面仕上げ



□グロウホワイト □グロウミディアム □グロウダーク

Sシリーズ/鏡面・艶消し仕上げ



□ベーシックホワイト □シルクホワイト □リファインドホワイト □リファインドモカ

Yシリーズ/艶消し仕上げ

■ 取手

3種類からお選びいただけます。



□バー取手 (シルバー) □バー取手 (ブラック) □ライン取手

■ 加熱機器

I Hヒーター

BHTM6S(K)K
日立製
シルバーまたはブラック



光センサー/無水煎煮/遠温調理機能
オートグリル/グリルタイマー機能
鍋なし停止

■ 水栓金具

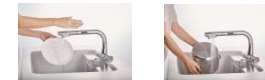

ハンドセンサーで節水も楽々

水栓一体型浄水器
(AWJ501LKS/トクラス製)

■ 食器洗い乾燥機



より静かに、より経済的に。家族のゆとりの時間も生まれます。



W450mm シルバー 扉面材タイプ
RKWD401GPM
(深型/リンナイ製)

■ レンジフード



フロントキャッチでお手入れ簡単

サイドサイクロンフード
BSTC904WS(H)NM(R/L)T
シルバーまたはホワイト

■ キッチンパネル (壁面)

お手入れしやすく、サツと拭くだけでOKです。

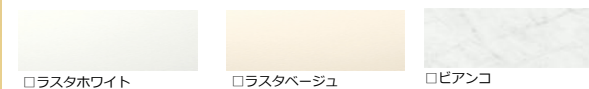

□ラスタホワイト □ラスタベージュ □ピアッコ

■ キャビネット

シンク下用フロアスライド
キャビネット(W1050)



ケコミ部分のデッドスペースまでムダなく有効活用したフロアスライドキャビネット。

コンロ下フロアスライド
キャビネット(W750)



よく使う調理器具などを入れておくのに最適。フルスライドレールで取り出しやすく便利です。

食洗機用フロアスライド
キャビネット(W450)



3段フロアスライド
キャビネット(W300)



出し入れラクラクのたっぷり収納です。

■ プルモーション仕様

すべての引き出しに静かにやさしく閉まるソフトクローズ機能を搭載しました。

画像はブラックフレームの食洗機です

SPECIAL PACKAGE D650 I型 W2550



※画像はイメージです。実際のプランとは異なります。

Kitchen layout



※画像はイメージです。実際のプランとは異なります。

Range hood



お手入れのしやすさを徹底的に追及したらこのデザインになりました。



斜め形状&油をはじく塗装で拭き掃除がラクラク。



フィルターが小さいので食洗機にセットすればお掃除完了。

Counter/sink

人造大理石の4つの安心



お手入れ



汚れが染み込まない素材なのでふきんでサッと拭くだけ

自分でリニューアル



薄い傷や落ちなくなった汚れはお手持ちのナイロンたわしで研磨してもと通り

衝撃



うっかり落としてしまっても割れにくい硬い素材です

熱い鍋、フライパン



熱く熱した鍋類を置いてしまっても焦げたり変色したりしません

Standard Equipment 標準装備品 D650 I型 W2550

■ カウンター

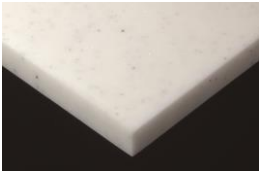

□ニューグレーナホワイト

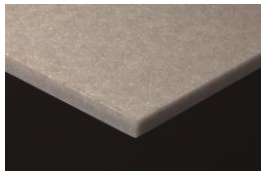

□サンドグレイジュ



□サンドブラック

■ シンク形状



□H2シンク



□G2シンク

■ シンク色

7色のシンクがキッチンの空間をオシャレに演出。イメージにピッタリのカラーがチョイスできます。



□ソルベブルー □シックベージュ □グレー



□ライムグリーン □ピーチピンク □ホワイト □カフェベージュ

■ 扉色/バリエーション

Dシリーズ/鏡面仕上げ



□フロースンホワイト



□コーラルピンク



□サフランイエロー



□ミッドナイトブルー



□ワインレッド



□フォレストグリーン

Nシリーズ/マット仕上げ



□ベールメープル



□ライトオーク



□ミディアムチーク



□ダークウォルナット

Zシリーズ/マット仕上げ



□エイシンクゴールド



□ターグレター



□ストーングレー

Qシリーズ/鏡面仕上げ



□グロウホワイト



□グロウミディアム



□グロウダーク

Sシリーズ/鏡面・艶消し仕上げ



□ベーシックホワイト



□シルクホワイト

Yシリーズ/艶消し仕上げ



□リファインドホワイト



□リファインドモカ

■ 取手

3種類からお選びいただけます。



□バー取手 (シルバー)

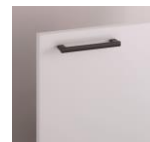

□バー取手 (ブラック)

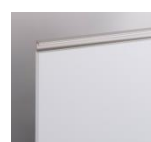

□ライン取手

■ 加熱機器

I Hヒーター

BHTM6S(K)K
日立製
シルバーまたはブラック

光センサー/無水画面/温度調理機能
オートグリル/グリルタイマー機能
鍋なし停止



■ 水栓金具

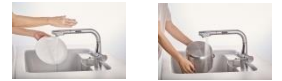

ハンドセンサーで節水も楽々

水栓一体型浄水器
(AWJ501LKS/トクラス製)

■ 食器洗い乾燥機



より静かに、より経済的に。家族のゆとりの時間も生まれます。



W450mm シルバー 扉面材タイプ
RKWD401GPM
(深型/リンナイ製)

■ レンジフード



フロントキャッチ

サイクロンフードⅢ
CFA903S(H)ANM8T

シルバーまたはホワイト

■ キッチンパネル (壁面)

お手入れしやすく、サッと拭くだけでOKです。



□ラスタホワイト



□ラスタベージュ



□ピアンコ

■ キャビネット

シンク下用フロアスライド
キャビネット(W1050)



ケコミ部分のデッドスペースまでムダなく有効活用したフロアスライドキャビネット。

コンロ下フロアスライド
キャビネット(W750)



よく使う調理器具などを入れておくのに最適。フルスライドレールで取り出しやすく便利です。

食洗機用フロアスライドキャビネット(W450)



画像はブラックフレームの食洗機です

3段フロアスライドキャビネット(W300)



出し入れラクラクのたっぷり収納です。

昇降ウォールキャビネット(W900)



届かなかった吊戸スペースが有効に使えます。

■ プルモーション仕様

すべての引き出しに静かにやさしく閉まるソフトクロー機能を搭載しました。

～自然の景観を我が家に。つい長湯したくなるバスルーム～

size 1616

2022年7月

YUNO Base

ユノ ベース

日頃のお手入れは簡単に。
肌ざわりのよいバスタブにつき、
お気に入りの音楽を。

TOCLAS

ずっと、ここに届くもの。



※写真はイメージです。標準スペックとは異なります。

人造大理石バスタブ

C+ Clastone
クラストーン

■熱湯水に強く、耐久性に優れた人造大理石バスタブ
FRPに比べ表面が滑らかで汚れにくく、お手入れが
簡単。美しさをいつまでも保ち続けます。



スターク



拭き取り後



FRP



拭き取り後



水あか除去性能の比較

実際の成分に基づき人工的に作った水あか汚れを、
500g重の力で軽くこすった後の状態を比較。(水あかは識別しやすい着色しています)

Bath design 選べる2つのデザイン

ブロッコタイプ

Blocco-type



大理石をくりぬいた
ような重厚感があり
全身を委ねられる
心地よい入浴感。

エルゴタイプ

Ergo-type



人間工学に基づいた
エルゴデザインにより
バスタブも洗い場も
広々ゆったり。

Heat retention 保温性

■高断熱浴槽

断熱材と空気層の効果で温
度低下を抑える保温浴槽。



断熱合わせフタ

保温浴槽



断熱パネル

空気層による
保温効果

断熱パネル

Standard Equipment 標準装備品

■窓枠 ホワイト又はブラック



■断熱フラット天井 (ハイパネル仕様 H2140mm)

■換気暖房乾燥機100V (ランドリーパイプ1本付)



■LEDダウンライト2灯



※写真はイメージです。標準スベックとは異なります。

■風呂フタ

断熱合わせフタ



■握りバーW400mm (樹脂タイプ)



■タオル掛け (樹脂ブラケットタイプ)



■シャワーヘッド



スライドバー付き (握りバー兼用)



■水栓金具

カバー水栓



ホワイト



ブラック

■収納棚

ホワイトタイプ2個



■ハイロングミラー



■うつくしドア

折戸 又は 開戸



Color Variation カラーバリエーション

■バスタブ

人造大理石バスタブ 「エクラン」



表面の「ゲルコート層」により表面がなめらかなため、汚れが付きにくく、落としやすいのでお手入れが簡単です。また、長年使用しても劣化しにくく、キズがついてもスポンジで磨いてリニューアールできます。



ピンク



ホワイト

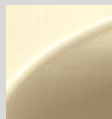

ベージュ



ブラック

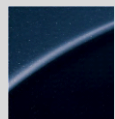

ネイビー

■アンダーカウンター・エプロン

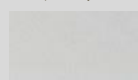

オフホワイト



シックグレー

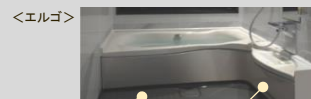

<エルゴ>



<プロッコ>

フロア

アンダーカウンター

■フロア《スミラクフロア》



オフホワイト

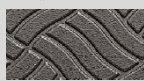

シックグレー

■壁パネル

【4面同色】

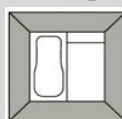

□シルキーホワイト



□フロロホワイト



□セルベージュ



□チェッカーベージュ



□オリーブホワイト



□オリーブブラウン



□オリオンブラウン



□オリオンブラック



□ロslantグレー



□グラインドメタル



□グラススタイル



□バウムエクリュ



□バウムブラウン



□モルタダーク



□アングルネイビー

【正面・周辺パネル別色】

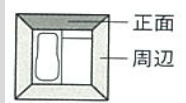

正面

周辺

正面・側面パネル



□シルキーホワイト



□フロロホワイト



□セルベージュ



□チェッカーベージュ



□オリーブホワイト



□オリーブブラウン



□オリオンブラウン



□オリオンブラック



□ロslantグレー



□グラインドメタル



□グラススタイル



□バウムエクリュ



□バウムブラウン



□モルタダーク



□アングルネイビー

【側面・周辺パネル別色】

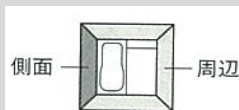

側面

周辺

周辺パネル



□シルキーホワイト



□フロロホワイト



□セルベージュ



□チェッカーベージュ



□オリーブホワイト



□バウムエクリュ

Select Option

選択特典

ご希望の快適機能セットを一つ選択できます。

●リラクゼーションセット(サウンドシャワーe+フレッシュJe)

＜サウンドシャワーe＞ 天井から降りそそぐクリアサウンドで音楽浴



サウンド機能の豊かな音の広がり。
お気に入りの音楽を聴きながら
リラックス入浴が楽しめます。



Bluetoothは、米国Bluetooth SIG, Inc.の登録商標です。

はCDプレーヤーや携帯オーディオ等、ほとんどの機器が
できるようになっています。(ワイレスレシーバー付)

＜フレッシュジェットe(2穴気泡浴機能)＞

ソフトなパルス噴流でリフレッシュ



背側に、ソフトタッチのパルス噴流2穴を設定。
断続的に押すようなやさしいマッサージ感を
楽しめます。

説明動画でさらに詳しく



サウンドシャワーeが
動画でご覧いただけます。

説明動画でさらに詳しく



フレッシュジェットeが
動画でご覧いただけます。

●おそうじ浴槽

バスタブを自動で洗浄。
リモコンのボタンを押すだけで約10分で浴槽を自動洗浄。



洗剤投入口

お掃除時間は
約10分

洗剤の補充は
1ヶ月に1回程度

ランニングコストは
1回約21円

■操作はカンタン！

フタを閉じて、リモコンボタンを押すだけで、バスタブを自動で洗浄。



「ふる洗浄」スイッチを押す 排水栓が自動で開く

お湯で予備洗浄

洗剤を噴射
お湯で汚れを落とす

排水栓が
自動で閉まる

洗剤の補充は1ヶ月に1回
洗剤が少なくなると、ランプでお知らせ。
1ヶ月に1回の補充で充分です。

※標準コースの場合

※洗剤は花王:バスマジックリン(黄色)をご使用ください。
※2週間に1回程度は手洗いが必要です。

※電気温水器、貯湯タイプの給湯器は水圧の関係上、ご使用
いただけない場合があります。最低作動水圧は、システムバス
入口水圧0.15MPa(1.5kgf/cm²)です。

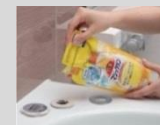

説明動画でさらに詳しく



おそうじ浴槽が
動画でご覧いただけます。

EPOCH

【エポック】

間口 750 mm

便利な機能にシンプルで
使いやすいデザイン



簡単なお手入れで「キレイ」が続く人造大理石ボウル



毎日、たくさん使う場所。
だからボウルの素材にこだわりました

衝撃に強く割れにくい 細かい傷は磨いて美しく 汚れが染み込みにくい



Color Variation カラーバリエーション

Dシリーズ 【鏡面】



Nシリーズ 【艶消し 木目柄】



Sシリーズ 【鏡面・艶消し白無地】



Qシリーズ 【鏡面 木目柄】



Yシリーズ 【艶消し 木目柄】



Zシリーズ 【艶消し】



取手



□バー取手 シルバー



□バー取手 ブラック



□ライン取手

■継ぎ目なしでお手入れ簡単ボウル



凸凹のないなめらかな曲線が美しいボウル。水はねしてもお手入が簡単なハイバックガードなので汚れも拭きやすく快適です。



使いやすい
ハンドシャワー水栓



仮置きスペース

■ミラーまわりの工夫



濡れたままの歯ブラシ・コップ石鹸も安心して収納できます。



使い方がひろがるミラー5枚の3面鏡。充実した収納で使い勝手よく。

水栓



壁出し水栓
水栓の根元は、水も汚れもたまりにくく、衛生的でお掃除もラクラクです。



ハンドシャワー水栓
ホースを引き出せば、ハンドシャワーになり、シャンプーやお風呂にまで活躍

カウンター



ハイバックガード
カビやヌメリの原因となる汚れもたまりにくく、毎日のお手入れを簡単にします。



仮置きスペース
小物などを濡らさずに置けます。

ミラー



3面鏡タイプ LED



さまざまな工夫で充実の収納機能。



トレイは高さの調節が可能。取り外して洗うことができます。



便利な内部コンセント



石けんや歯ブラシも収納。湿気のももらない通気棚。



ステンレス製の網棚は簡単に取り外して洗えます。

ベースキャビネット



オールスライドタイプ
下段のケコミ部分も収納スペースに活用でき、背の高い物も



メイクやヘア小物などをサッと出し入れできる2つの小物ポケット。

ベージュシャワートイレ(フチレス)

BC-BA20S/BW1 (色仮決) DT-BA282/BW1 (色仮決)

INAX



3DCGによるイメージ画像です。
反対壁に設置されている商品がある場合は表示されておりません。



機能一覧

<ul style="list-style-type: none"> ■ ■ ■ キレイ機能 ■ ■ ■ ハイパーキラミック(ISO抗菌準拠) パワーストリーム洗浄 女性専用レディスノズル スッキリノズルシャッター ノズルそうじ ノズルオートクリーニング ノズル先端着脱 キレイ便座 便フタワンタッチ着脱 抗菌樹脂(ISO抗菌準拠) ■ ■ ■ エコ機能 ■ ■ ■ 	<ul style="list-style-type: none"> 超節水ECO5 (大5L、小3.8L) スーパー節電 ワンタッチ節電(8h) 電源スイッチ ■ ■ ■ 洗浄機能 ■ ■ ■ おしり洗浄(泡ジェット洗浄) おしりワイド洗浄 おしりマッサージ洗浄 ビデ洗浄(泡沫ソフト) ワイドビデ洗浄 ノズル位置調節 ■ ■ ■ 快適機能 ■ ■ ■ 	<ul style="list-style-type: none"> パワー脱臭 暖房便座 スローダウン便座 便座ヒーターオートOFF 着座センサー リモコン 点字対応
---	---	---

カラーバリエーション



リモコンデザイン



壁リモコン

キレイ機能

パワーストリーム洗浄



強力な水流が便器鉢内のすみずみまで回り、少ない水でもしっかり汚れを洗い流します。

フチレス形状



便器のフチを丸ごとなくし、サツとひと拭き、お掃除ラクラクです。

ハイパーキラミック

表面にキズがつきにくく、ISOに準拠した抗菌(銀イオン)パワーで細菌の繁殖も抑えられる、汚れに強い便器素材です。

汚物汚れに強い

ハイパーキラミックは「氷になじみやすい親水性」。便器洗浄やお掃除するたびに汚物を押し流します。

抗菌仕様

しっかり汚れを洗い流した上で、銀イオンのパワーで、黒ズミの原因となる細菌の繁殖をしっかり抑制。汚れや水アカ、においを低減します。

キズ汚れに強い

高硬度のジルコンを釉薬の表面まで含んでいるので、キズがつきにくく、陶器の美しさを長く保てます。

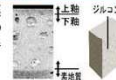

紙巻器



カラーバリエーション

□BW1 □BW1 □BN8 □LR8 □BB7
ワンタッチ式紙巻器
CF-AA22H/2A(色仮決)

タオルリング



スタンダードシリーズ タオルリング

KF-91

しっかりエコ

地球環境に配慮した、強力洗浄の超節水トイレ。

一般家庭内でトイレは使用水量が多く、全体の21%も使用しています。
この貴重な水を大切に使うことを考え、強い洗浄力そのままに従来品より大幅に洗浄水量を減らしました。
「超節水ECO5トイレ」なら、大13L便器と比べ**約69%**、大8L便器と比べ**約49%**節水できます。



ECO5

3日でおフロ1杯以上の節水効果

大8L便器に比べ、超節水ECO5トイレは、3日でおフロ1杯分以上*節約できます。

*おフロ1杯を180Lで計算

[試算条件]4人家族(男性2人、女性2人)が大1回/人・日、小3回/人・日使用した場合で算出。

コンパクトなフォルム

コンパクト設計の奥行760mmなので、空間をより広々でき、ゆとりを生み出します。



手洗しやすいフォルム

手の洗いやさを考えた、広くて深い手洗鉢です。

*便フタが開いた状態で手が洗いにくい場合は、便フタを閉じてください。



パワー脱臭

着座すると自動で脱臭。



キレイ便座

便座のつぎ目をなくし、便座裏は防汚素材だから、汚れもサツとひと拭き。



スッキリノズルシャッター

使わないときはノズルを収納し、男子小用時などの汚れを防ぎます。シャッターは着脱できるので、お手入れラクラク。



女性専用「レディスノズル」

INAXはノズルが2本。おしり洗浄用ノズルとは別に、女性にやさしいビデ洗浄用ノズルを搭載しました。



◆お願い
商品によっては、改良などにより仕様、寸法、カラーなどに多少の変更が生じる場合がありますのでご了承ください。
商品写真は印刷のため、現物と若干異なりますので、実際の商品見本でお確かめください。
商品写真は参考例です。実際に花瓶や小物を置かれる場合は、落下等の事故がないよう取り扱いにご注意ください。
表示価格は、商品代のみメーカー希望小売価格で、取付費・工事費、消費税、セット写真の小物など別途ご負担をお願いいたします。 見積No: M22067507245-001-1
掲載内容及び写真・図版の無断転載はたくお断りします。(許可なく転載・流用した場合、損害賠償が発生します。)



ベアシア便器(フチレス)

BC-BA10S/BW1 (色仮決) DT-BA180E/BW1 (色仮決)



3DCGによるイメージ画像です。
反対壁に設置されている商品がある場合は表示されておりません。



機能一覧

<ul style="list-style-type: none"> ■ ■ ■ キレイ機能 ■ ■ ■ ■ ■ ■ パワーストリーム洗浄 ■ ■ ■ 女性専用レディスノズル ■ ■ ■ ノズルそうじ ■ ■ ■ ノズルオートクリーニング ■ ■ ■ ノズル先端着脱 ■ ■ ■ キレイ便座 ■ ■ ■ 本体スライド着脱 ■ ■ ■ 便フタワンタッチ着脱 ■ ■ ■ 抗菌樹脂 (ISO抗菌準拠) ■ ■ ■ エコ機能 ■ ■ ■ 	<ul style="list-style-type: none"> ■ ■ ■ 超節水ECO5 (大5L、小3.8L) ■ ■ ■ ワンタッチ節電 (8h) ■ ■ ■ 電源スイッチ ■ ■ ■ 洗浄機能 ■ ■ ■ ■ ■ ■ おしり洗浄 (泡ジェット洗浄) ■ ■ ■ おしりマッサージ洗浄 ■ ■ ■ ビデ洗浄 (泡沫ソフト) ■ ■ ■ 快適機能 ■ ■ ■ ■ ■ ■ Wパワー脱臭 ■ ■ ■ 暖房便座 ■ ■ ■ スローダウン便座 ■ ■ ■ 便座ヒーターオートOFF 	<ul style="list-style-type: none"> ■ ■ ■ 着座センサー ■ ■ ■ 点字対応
--	--	--

カラーバリエーション



フチレス形状

便器のフチを丸ごとなくし、サッとひと拭き、お掃除ラクラクです。



パワーストリーム洗浄

強力な水流が便器鉢内のすみずみまで回り、少ない水でもしっかり汚れを洗い流します。



写真は洗浄イメージです。

シャワートイレ

快適機能がいっぱい。使いやすさにこだわったシャワートイレ。



Hシリーズ
CW-H42/BW1 (色仮決)

カラーバリエーション

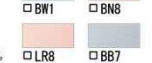

※写真はCW-H42グレードです。

紙巻器



カラーバリエーション
□WA □BW1 □BN8 □LR8 □BB7
ワンタッチ式紙巻器
CF-AA22H/WA (色仮決)

タオルリング



スタンダードシリーズ タオルリング
KF-91

キレイ便座

便座のつぎ目がなく、便座裏も防汚素材で、汚れてもサッとひと拭き。



女性専用『レディスノズル』

ビデ洗浄にはおしりとは別の女性専用『レディスノズル』、女性にやさしい安心・清潔設計。



本体スライド着脱

両手で手前に引き出すように、本体を手元のスライド。タンクとのすき間が拭きやすくなります。



Wパワー脱臭

着座すると脱臭を開始。より強力ににおいを吸引します。



※各写真・イラストはイメージです。見積内容とは異なる場合がありますので、ご注意ください。

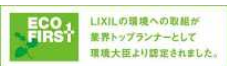

◆お願い
商品によっては、改良などにより仕様、寸法、カラーなどに多少の変更が生じる場合がありますのでご了承ください。
・商品写真は印刷のため、現物と若干異なりますので、実際の商品見本でお確かめください。
・商品写真は参考例です。実際に花瓶や小物等を置かれる場合は、落下等の事故がないように取り扱いにご注意ください。
・表示価格は、商品代のみメーカー希望小売価格で、取付費・工事費、消費税、セット写真の小物など別途ご負担をお願いいたします。 見積No: M22067507245-001-2
・掲載内容及び写真・図版の無断転載はたくお断りします。(許可なく転載・流用した場合、損害賠償が発生します。)

カナ・エル
Canaeru R-Design
あなたらしさを新しくする
リゾートラステック

天然木のような風合いの個性的な表情が魅力のデザイン



IMAGE PHOTO



IMAGE PHOTO



IMAGE PHOTO

カラーバリエーション

建具枠 : W3 シルキーホワイト色

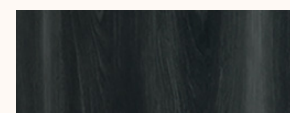

K2: ヒッコリーブラック色



D2: ウォールナットダーク色



E2: チェリーミディアム色



L2: オークライト色



P2: メープルベール色



M2: メープルミルク色



G2: オークグレージュ色

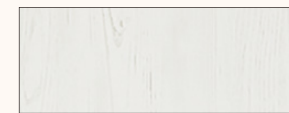

W2: アッシュホワイト色

造作材・共通仕様

- 窓枠 : W3 シルキーホワイト色
- 巾木 : W3 シルキーホワイト色
- 開口枠 : W3 シルキーホワイト色
- 建具枠 : W3 シルキーホワイト色
- 玄関収納 : W3 シルキーホワイト色 BOX



内装ドア・引戸 H20タイプ



取手・丁番 ブラック色



クローゼット H20タイプ



A-11型

収納扉 H20タイプ・他



A-11型

A-11型

玄関収納 W1200 この字型



A-11型

Canaeru カナ・エル T-Design

あなたらしさを新しくする トレンドトーン

トレンドを意識したシンプルで洗練されたデザイン



IMAGE PHOTO



IMAGE PHOTO



IMAGE PHOTO

カラーバリエーション

建具枠 : W3 シルキーホワイト色



K3: コールブラック色



A3: ウォームグレー色



T3: ミントグレー色



B3: ミッドナイトブルー色

造作材・共通仕様

- 窓枠 : W3 シルキーホワイト色
- 巾木 : W3 シルキーホワイト色
- 開口枠 : W3 シルキーホワイト色
- 建具枠 : W3 シルキーホワイト色
- 玄関収納 : W3 シルキーホワイト色 BOX



内装ドア・引戸

H20タイプ

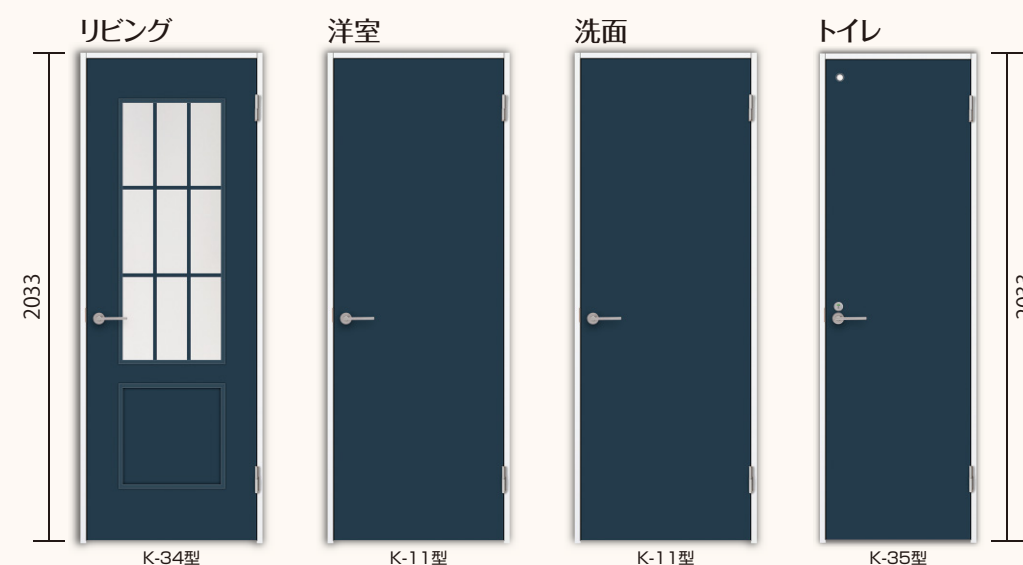

取手・丁番

シルバー色



クローゼット

H20タイプ

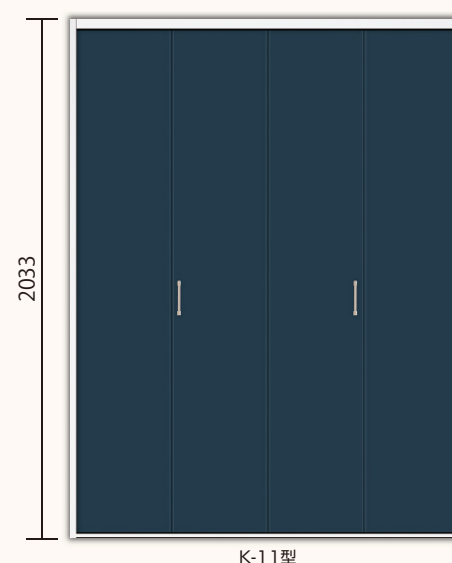

K-11型

収納扉

H20タイプ・他

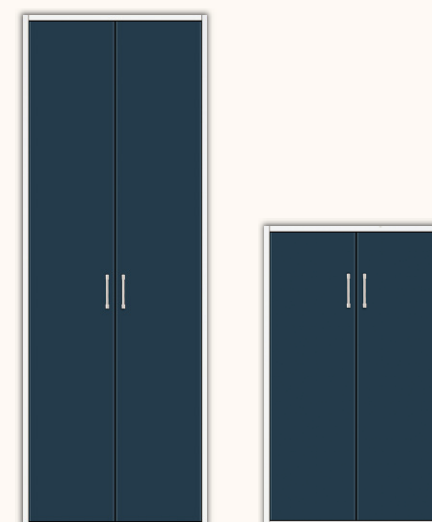

K-11型

K-11型

玄関収納

W1200 この字型



K-11型

床材

カナエル R-Design

カナエル R12ハード

- 抗 菌
- ワックス不要
- 耐 汚 れ
- 耐車イス
- 耐凹みキズ
- 耐擦りキズ
- 耐電気カーペット



K2: ヒッコリーブラック色



D2: ウォールナットダーク色



E2: チェリーミディアム色



L2: オークライト色



P2: メープルペール色



M2: メープルミルクイエ色



G2: オークグレーージュ色



W2: アッシュホワイト色

特長

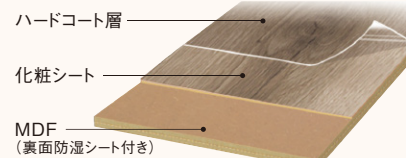

※オプション:床暖房の場合は合板基材のカナエルR12をご検討下さい。

床材

Qualt vc



※洗面所・トイレ

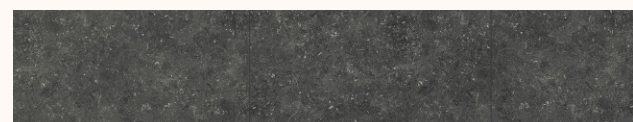
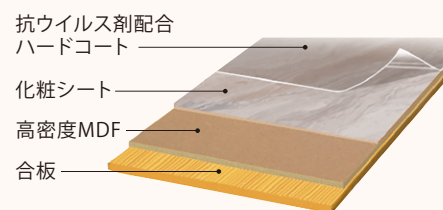

LB: ライムストーンブラック柄

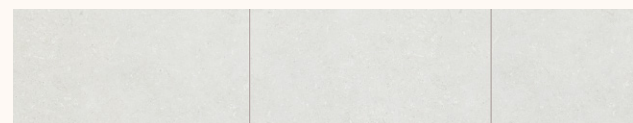

LG: ライムストーンパールグレー柄

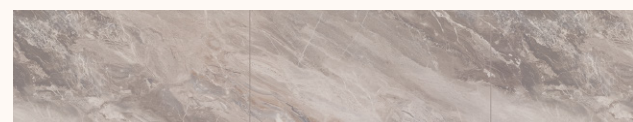

MP: マーブルアッシュピンク柄



MW: マーブルホワイト柄

階段

カナエル Rデザイン階段

※側板・蹴込板は近似色となります。

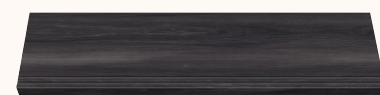

ヒッコリーブラック色 (K2)

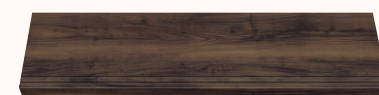

ウォールナットダーク色 (D2)



チェリーミディアム色 (E2)



オークライト色 (L2)



メープルペール色 (P2)



メープルミルクイエ色 (M2)



オークグレーージュ色 (G2)



アッシュホワイト色 (W2)

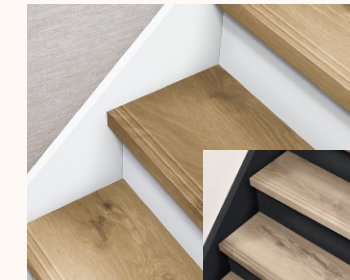

※ブラック色・ホワイト色は
木目のない単色となります。

手摺

システム手摺35EX



押入れ棚

NANKAI NANKAI PLYWOOD 南海プライウッド株式会社



棚収納パーツ 中段セット

商品説明
扉裏に設置可能な収納スペースを確保し、服・小物・靴・バッグなどを収納できる。また、扉裏に設置可能な収納スペースを確保し、服・小物・靴・バッグなどを収納できる。

製品特長

- 扉裏に設置可能な収納スペースを確保し、服・小物・靴・バッグなどを収納できる。
- 扉裏に設置可能な収納スペースを確保し、服・小物・靴・バッグなどを収納できる。

棚収納パーツ 枕棚セット

商品説明
扉裏に設置可能な収納スペースを確保し、枕・小物などを収納できる。また、扉裏に設置可能な収納スペースを確保し、枕・小物などを収納できる。

製品特長

- 扉裏に設置可能な収納スペースを確保し、枕・小物などを収納できる。
- 扉裏に設置可能な収納スペースを確保し、枕・小物などを収納できる。

中段セット

耐荷重の目安値

パーツ	条件	耐荷重の目安値
中段	幅2000mm以下	200kg
	幅2001mm以上(床補強必要)	

上記の数値は目安であり保証値ではありません。

電子線照射

EB照射イメーシング

長期使用にも耐えられるEBテクノロジーを用いたEBコート仕様。(シェルホワイト対応)

EBコート仕様 P014

汚れの目立つ白だからこそ、数ある加工選択肢の中から「汚れにくい」「傷つきにくい」「はがれにくい」をクリアする加工を採用しました。

汚れに強い! 汚れをはじく

傷に強い! 傷が付きにくい

粘着剤に強い! 跡が残らない

樹脂にEB(電子線)を照射することで一層で高硬度の膜を形成

照射前 → 照射後

VシリーズのシェルホワイトはEBコート仕様ではありません。

枕棚セット

耐荷重の目安値

パーツ	条件	耐荷重の目安値
枕棚	幅2000mm以下	70kg
	幅2001mm以上(床補強必要)	

上記の数値は目安であり保証値ではありません。

押入れボード

ホルムアルデヒド発散建材の規制対象外品

さわやか押入れボード

特許番号：第2652593号



クローゼットや押入れは、湿気がこもりがちです。このような収納スペースには、さわやか押入れボードをお使いください。ボードに含まれた珪内珪藻土が収納スペースの湿度を調節し、カビやダニの繁殖を抑えます。



珪藻土とは？

珪藻土は、海のプランクトン(珪藻類)が沈積し、化石化した地層から得られる地層岩です。中でも珪内珪藻土には、調湿機能に優れた微細な孔がたくさんあり、それらの孔で湿度を吸ったり吐いたりして、住まいの湿度を調整します。



調湿のメカニズム

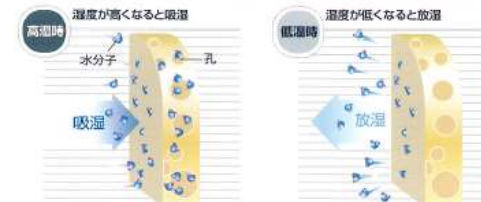

珪内珪藻土が湿度を吸ったり吐いたりして、湿度を調節します。

床下点検口

Joto



高気密型床下点検口

標準型

床開口寸法 : 450×800タイプ : 410×560mm
 800×800タイプ : 808×806mm
 フローリング切寸法 : 450×800タイプ : 382×532mm
 800×800タイプ : 577.5×577.5mm

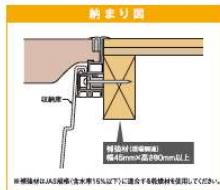

製品図

※ 1内寸法は450×800タイプ

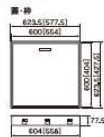

こだわりの 特殊構造

キシミやガタツキを抑制。

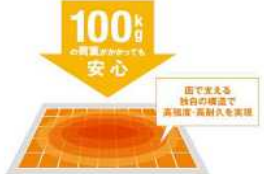

ホシミを嫌まない
 安定した歩行音を実現。
100kgの体重でも、安全に歩行が可能です。
 キシミやガタツキを抑える特殊構造を採用しています。
 気になる音が気にならず、歩行時に心地よい歩行感を実現。

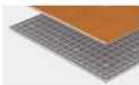

こだわりの 踏みごころ

住む人にやさしい樹脂素材。



重量にやさしく、
 つまづかないバリアフリー対応。
高齢者や障害者には安心して、踏みごころがほしい場所。
 重量にやさしい樹脂素材を採用しています。また、ステップの高さは25mmのバリアフリー対応です。
 ご移動の方向がスムーズに変わります。

25mm

こだわりの 使いやすさ

サイズが選べて収納にも便利。



家中どこでも点検をサポート。

サイズは4タイプ、用途に合わせてお選びいただけます。
 さらに、床開口のサイズに合わせて収納庫も付属しています。
 作業時の収納スペースとしてご利用いただけます。



こだわりの ラインアップ

インテリア性が高く、床になじむ豊富なカラー。

カラーが豊富なため、床仕上げ材の色に合わせて選択でき、床検口の存在も目立たせません。



蓋の仕上げはインテリア性を重視した3種類。

※ 1〜3の蓋は別売のフローリングテープ、フローリング保護シートで保護してください。



天井点検口

Joto

気密型天井点検口

空間に調和するホワイトフレーム。



455×455

SPC-4545A

在来工法向け

品番
 色・柄
 材質
 梱包

付属品 取付ビス1袋(20mm×8本)

※天井・下地材およびクロス等の仕上材は付属しておりません。
 ※対応できる天井材の厚みは9~12mmです。

SPC-4545A



天井開口寸法 SPC-4545A : 457×457mm

天井材切寸法 SPC-4545A : 414×414mm

注意

- 天井には天井点検口を、壁には壁点検口をご使用ください。
- 浴室等の湿気の多い場所や屋外でのご使用は避けてください。製品の品質が維持できない恐れがあります。
- フローリングストップ断熱材・断熱材は付属されておりません。フローリングストップ断熱でのご使用の場合は「高気密・高断熱型天井点検口」をご使用ください。
- 施工の際は、ホームページ記載の注意事項をご確認ください。施工説明書に従って施工してください。

ドアホン

Panasonic

親機

約3.5型カラー液晶

子機

約2.2型

最大接続台数

2台

室内モニター

7台 (親1台+子6台)

家族みんな「どこでもドアホン」

SDカードにカメラ映像を録画

●SDカード(別売品)使用時

1.9GHz
(DECT#2準拠方式)

夜でもカラーLEDライト搭載



カメラ玄関機
VL-V522L-W5

画面サイズ(縦×横):
約52×70 mm



モニター親機

約3.5型

約2.2型

画面サイズ
(縦×横):
約45×34 mm



ワイヤレスモニター子機
VL-WD613(ドアホン専用)

VL-SWD302KL

(電源コード式:モニター親機は、電源コードを外すと電源直結式になります。)

ワイヤレスモニター付テレビドアホン2-7タイプ
VL-SWD302KL オープン価格*

[基本システムセット(各1台)]

●カメラ玄関子機 ●モニター親機 ●ワイヤレスモニター子機

■モニター親機は単品販売しておりません。 ■液晶画面はハメコミ合成です。



防犯カメラ

夜でもあしんのセンサーライト付モデル



LEDライト搭載(WD812K)

暗いときにセンサー検知やモニターをおこなうと、LEDライトが自動点灯します(照明用の光量はありません)。ライトの点灯のしかたは変更できます。

センサーライト付屋外ワイヤレスカメラ

VL-WD812K (電源コード式)

●電源コードを外すと電源直結式になります。オープン価格*

●使用には電源(AC100V)が必要です。

1.9GHz
(DECT#2準拠方式)

4台まで
設置可能

室内にしながら呼びかけ

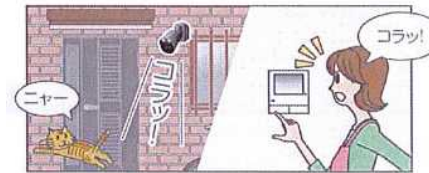

●屋外ワイヤレスカメラとの通話は、VL-WD812Kは双方向、WD712Kは片方向(宅内→カメラへの呼びかけ)です。

ワイヤレスカメラ×1台[標準]
(オプションにて3台増設可)

住宅用火災警報器

Panasonic



配線工事不要でカンタン取り付け
電池式 薄型単独型
薄さ26mm。お部屋にスッキリと設置できます。



特長

- 先端テクノロジーが実現した薄型26mm。住宅用火災警報器としての性能はそのままに薄さ26mmを実現しました。マット素材なので、クロスが貼られている天井へよくなじみます。
- もしもの時はハッキリお知らせ。
 ●約90dB^(*)(従来品は約87dB)の警報音で聞き取りやすさがアップしました。
 ●警報音は高齢者や子供にも聞き取りやすい0.3kHz～4kHzの幅広い周波数帯を採用しています。
 ※41歳以降、聴覚障害にもよくなじみやすい。
- 見やすい作動灯と押しやすい警報停止ボタン。
 ●どの位置からでも見やすい作動灯。もしもの時もハッキリ異常を表示します。
 ●警報停止ボタンも大きく押しやすく進化しました。
 ●ボタンが丸い形状なので、ひもがない場合でも簡単に点検ができます。
- 取り付けも簡単。
 ●フックなしで壁掛け取り付けも簡単。
- 眠りを妨げないよう、夜間に鳴りにくい電池切れ警報遅延機能付。
 ●電池電圧は気温が低くなる夜間に低下するため、電池切れは夜間に検出されやすくなっていますが、電池切れ警報遅延機能により電池切れメッセージの発動開始を遅らせ、眠りを妨げないように配慮しています。
- 位置合わせ不要の「かんたん取り付け」。
 ●位置合わせ不要は、かんたんに取付けられます。
- フックなしで壁掛け取り付けも簡単。
 ●フックなしで壁掛け取り付けも簡単。

仕様

項目	標準型(標準)		薄型(標準)		薄型(標準)		薄型(標準)	
	※SHK3845S	※SHK3845Y	※SHK3845S	※SHK3845Y	※SHK3845S	※SHK3845Y	※SHK3845S	※SHK3845Y
品名	住宅用火災警報器 電池式・移動検点なし(標準型)	住宅用火災警報器 電池式・移動検点あり(標準型)	住宅用火災警報器 電池式・移動検点なし(薄型)	住宅用火災警報器 電池式・移動検点あり(薄型)	住宅用火災警報器 電池式・移動検点なし(薄型)	住宅用火災警報器 電池式・移動検点あり(薄型)	住宅用火災警報器 電池式・移動検点なし(薄型)	住宅用火災警報器 電池式・移動検点あり(薄型)
警報音(音圧)	約90dB	約90dB	約90dB	約90dB	約90dB	約90dB	約90dB	約90dB
動作方式	検知方式(点検)	検知方式(点検)	検知方式(点検)	検知方式(点検)	検知方式(点検)	検知方式(点検)	検知方式(点検)	検知方式(点検)
警報音	ピープ1mにて約90dB(検知音)	ピープ1mにて約90dB(検知音)	ピープ1mにて約90dB(検知音)	ピープ1mにて約90dB(検知音)	ピープ1mにて約90dB(検知音)	ピープ1mにて約90dB(検知音)	ピープ1mにて約90dB(検知音)	ピープ1mにて約90dB(検知音)
電源	単三(アルカリ)電池(3個) ※※1交差用電池(品番:SHK3845S26S、単三(小形)電池 1.50V(乾電池))	単三(アルカリ)電池(3個) ※※1交差用電池(品番:SHK3845S26S、単三(小形)電池 1.50V(乾電池))	単三(アルカリ)電池(3個) ※※1交差用電池(品番:SHK3845S26S、単三(小形)電池 1.50V(乾電池))	単三(アルカリ)電池(3個) ※※1交差用電池(品番:SHK3845S26S、単三(小形)電池 1.50V(乾電池))	単三(アルカリ)電池(3個) ※※1交差用電池(品番:SHK3845S26S、単三(小形)電池 1.50V(乾電池))	単三(アルカリ)電池(3個) ※※1交差用電池(品番:SHK3845S26S、単三(小形)電池 1.50V(乾電池))	単三(アルカリ)電池(3個) ※※1交差用電池(品番:SHK3845S26S、単三(小形)電池 1.50V(乾電池))	単三(アルカリ)電池(3個) ※※1交差用電池(品番:SHK3845S26S、単三(小形)電池 1.50V(乾電池))
電池寿命	約10年	約10年	約10年	約10年	約10年	約10年	約10年	約10年
警報音の停止	引きも引きの警報停止ボタンを押すと警報が停止します。(※火災警報時に発生した場合は約5分間警報が停止しません。)	引きも引きの警報停止ボタンを押すと警報が停止します。(※火災警報時に発生した場合は約5分間警報が停止しません。)	引きも引きの警報停止ボタンを押すと警報が停止します。(※火災警報時に発生した場合は約5分間警報が停止しません。)	引きも引きの警報停止ボタンを押すと警報が停止します。(※火災警報時に発生した場合は約5分間警報が停止しません。)	引きも引きの警報停止ボタンを押すと警報が停止します。(※火災警報時に発生した場合は約5分間警報が停止しません。)	引きも引きの警報停止ボタンを押すと警報が停止します。(※火災警報時に発生した場合は約5分間警報が停止しません。)	引きも引きの警報停止ボタンを押すと警報が停止します。(※火災警報時に発生した場合は約5分間警報が停止しません。)	引きも引きの警報停止ボタンを押すと警報が停止します。(※火災警報時に発生した場合は約5分間警報が停止しません。)
自動点検機能	あり	あり	あり	あり	あり	あり	あり	あり
検点音	約110dB(電音あり)	約110dB(電音あり)	約110dB(電音あり)	約110dB(電音あり)	約110dB(電音あり)	約110dB(電音あり)	約110dB(電音あり)	約110dB(電音あり)

動作

動作項目	動作音	動作音	動作音	動作音	動作音	動作音	動作音
作動灯(点)	点滅	点滅	点滅	点滅	点滅	点滅	点滅
警報音(音)	ピープ	ピープ	ピープ	ピープ	ピープ	ピープ	ピープ
警報音(音)	ピープ	ピープ	ピープ	ピープ	ピープ	ピープ	ピープ

※※1:標準品(※※2)は標準品(※※1)に比べて約4割減の消費電力です。約10年間使用することができます。約10年間使用することができます。約10年間使用することができます。

24時間換気

全室換気タイプ
 第3種換気方式

24時間換気システム

空気を循環してきれいな空気を保つ
 24時間換気システムです。



A 給気口 (更料製作所) 第3種換気方式に対応した自然給気

SPRシリーズ 薄型ブッシュ式

ABS製 薄型ブッシュ式
 標準:花粉フィルター付
 呼び内径:100mm

交換フィルター

ブッシュ式結露レジスタ用交換フィルター

特徴

- シンプルで極限まで薄くしたデザインは、室内への圧迫感や違和感を極小に抑えます。
- ブッシュ式3段階開閉機構を独自開発、指で軽く押すだけで安定した節節感のある開閉動作を実現しました。
- フィルターを保護していますので花粉や粉塵の侵入を大幅に軽減します。
- フィルターのメンテナンスは全面パネルを外して取り出し、水洗いをするだけでの簡単お手入れです。

B 排気ファン

パイプ用ファン 強制排気用

PFS2-100A スタンダードタイプ

強制排気用 格子パネル 電源入切スイッチ付
 居室・洗面室
 ●スタンダードタイプ●電源入切スイッチ付き●AC100V
 ●本体質量:約90g●連続運転可能●壁・天井取付可

PFS-100GL パイプ用ファン 強制排気用

人感センサー+風量強弱タイプ
 強制排気用 格子パネル 人感センサー 電源入切スイッチ付
 ●人感センサー+風量強弱タイプ●AC100V●本体質量:約90g●壁・天井取付可●連続運転可能

項目	PFS2-100A	PFS-100GL
適合パイプ径(mm)	φ100	φ100
材質	プロペラ:樹脂	樹脂
風量 (m³/min)	82/82 (50/60Hz)	15/54・37/38 (50/60Hz)・10/30 (60Hz)
消費電力(W)	2.0/2.8 (50/60Hz)	3.2/3.5・2.5/2.8 (50/60Hz)・1.0/3.0 (60Hz)

防火ダンパー付フード (更料製作所)

TRDシリーズ

標準:防火ダンパー ビス組立式
 選択可能:防虫網付・無
 呼び内径:100mm

特徴

- 低圧損失タイプです。
- 標準セットされている温度ヒューズは、72°C用です。
- カチオン電撃塗膜+防汚塗膜 (クリア色は防汚塗膜のみ)

気流イメージ図

雨水流イメージ図

標準色:シルバーメタリック

住宅の「水」環境を変える「次世代給水・給湯システム」のご提案です。

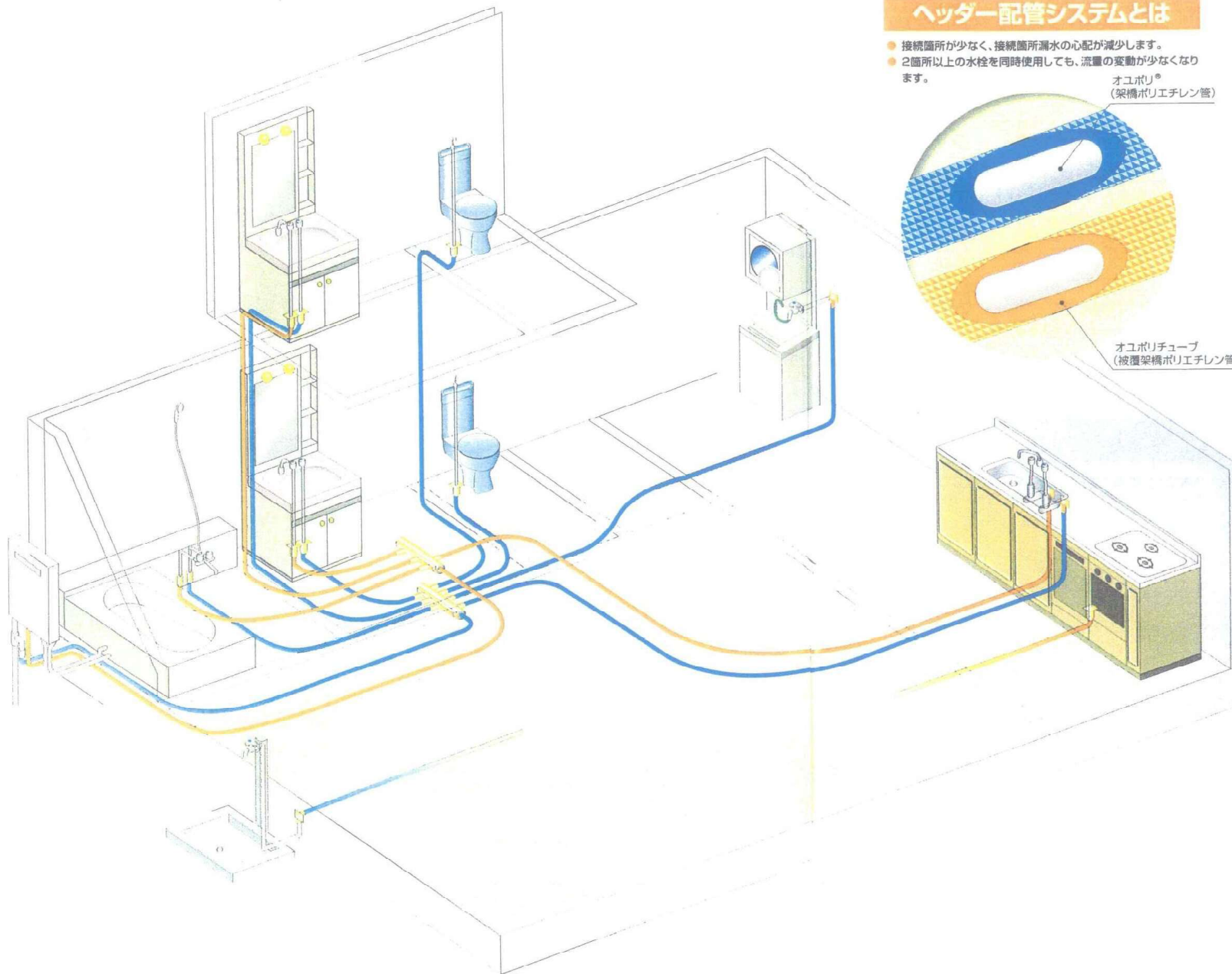

ヘッダー配管システムとは

- 接続箇所が少なく、接続箇所漏水の心配が減少します。
- 2箇所以上の水栓を同時使用しても、流量の変動が少なくなります。

オユポリ®
(架橋ポリエチレン管)

オユポリチューブ
(被覆架橋ポリエチレン管)

架橋ポリエチレン管の特長

- 軽量・柔軟な為持ち運びやすく、切断・接続・曲げ配管が容易にでき、施工性に優れています。
- 当社JIS認定工場にて製造しており、品質には万全をきめています。

被覆架橋ポリエチレン管

- 戸建て住宅の床下配管に最適です。
- 金属管に比べ断熱性能に優れています。
- 保温材には、標準と寒冷地用2種類があり継手用の保温材も用意しています。

ワンタッチ継手の特長

- パイプを継手に挿入後ナットを締め付ける面倒な作業がありません。
- パイプを挿入した後も継手を回転させ機器にねじ込めます。
- ダブルシール、ダブルロックなので、パイプの抜け、漏水にも2重の安心。

優れた耐久性

架橋ポリエチレン管が住宅の給水・給湯管の常識を変えました。耐寒性・耐熱性に優れ、給水・給湯管として使用でき、また腐食・塩害による漏水もなく、耐久性(クリープ性)に優れたパイプです。

優れた耐震性

地震にも強く安定した給水を実現しました。架橋ポリエチレン管の優れた柔軟性が耐震性を向上させています。震災時の調査でも架橋ポリエチレン管の破損が極めて少なく、耐震性が優れている事が実証されています。

騒音性

水栓開閉時の水撃音も気になりません。架橋ポリエチレン管は金属管に比べ、シングルレバー式水栓の急閉時に起きる不快な水撃音(ウォーターハンマー)も約1/4と小さくなります。

衛生性

いやな濁り水の心配もありません。架橋ポリエチレン管は錆びることがないので、赤水・青水が発生しません。又、湯垢などの付着も少ないパイプです。

快適性

湯待ち時間の短縮が生活をより快適にします。金属管と比べ熱伝導率が小さく、ヘッダー配管の経路を工夫することにより湯待ち時間が最大50%短縮できます。

安全性

環境にやさしいシステムです。架橋ポリエチレン管は塩素を使用していないため、ダイオキシンの発生がない、環境にやさしいシステムです。

保温性

寒い冬でも快適です。架橋ポリエチレン管の熱伝導率は(銅管の1/250、鉛管の1/1700)小さい上に、オユポリチューブは保温材一体製品なので保温性に優れています。

CHP-37AX4 370L 角型フルオート



ヒートポンプユニット CHP-4516 幅900×奥行300×高さ650mm
貯湯ユニット CTU-37AX4 幅630×奥行730×高さ1,860mm

CHP-E372AX4 370L 薄型フルオート

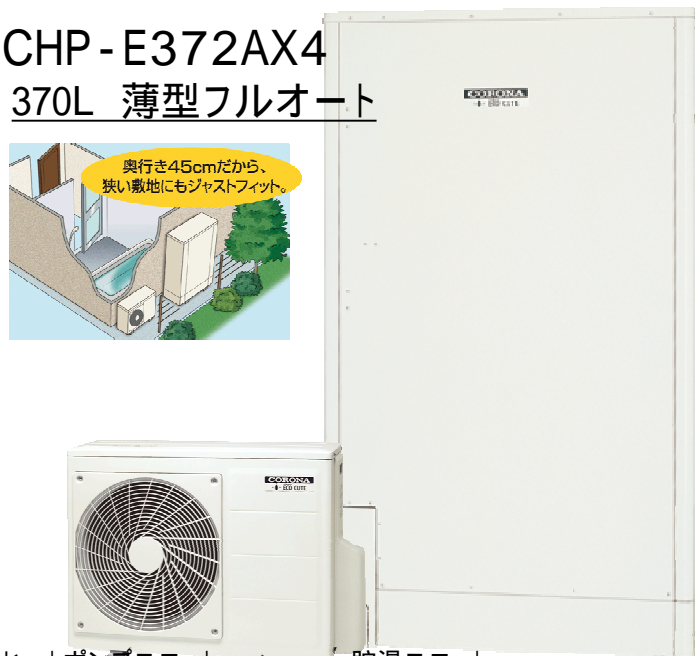

ヒートポンプユニット CHP-4516 幅900×奥行300×高さ650mm
貯湯ユニット CTU-E372AX4 幅1,090×奥行450×高さ1,890mm

角型、薄型共通リモコン

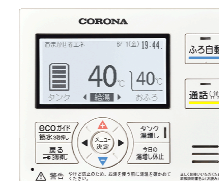

台所リモコン

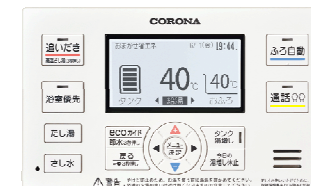

浴室リモコン

双方向ハンズフリー通話機能



コロナエコキュートは光熱費とCO₂の削減に貢献します。

- 1 大気の熱でお湯を沸かす
エコな給湯機です。
- 2 ガス給湯器より断然おトク！
給湯にかかる電気代は
約1/3～1/6。

3 もしものときの安心感。

停電時でも
お湯が使えます。



停電中でも、貯湯ユニット内に残っているお湯をシャワーや蛇口から使用できます。また、災害時による断水時にもタンクのお湯を生活用水として使えます。

LED DOWN LIGHT

キッチン **手元灯** **勾配天井用**

 <p>高気密Ss 443</p> <p>高気密LED 自動灯器具10W相当</p> <p>OD 261 888R ¥6,500 (税抜き)</p>	 <p>高気密Ss 443</p> <p>高気密LED 自動灯器具10W相当</p> <p>OD 261 888R ¥6,500 (税抜き)</p>	 <p>高気密Ss 443</p> <p>高気密LED 自動灯器具10W相当</p> <p>OD 261 882R ¥6,200 (税抜き)</p>	 <p>高気密Ss 443</p> <p>高気密LED 自動灯器具10W相当</p> <p>OD 261 884R ¥6,200 (税抜き)</p>	 <p>高気密Ss 443</p> <p>高気密LED 自動灯器具10W相当</p> <p>OD 261 824R ¥6,200 (税抜き)</p>	 <p>高気密Ss 443</p> <p>高気密LED 自動灯器具10W相当</p> <p>OD 261 826R ¥6,200 (税抜き)</p>
--	---	---	---	---	---

LED PENDANT LIGHT

階段

 <p>高気密LED 自動灯器具10W相当</p> <p>OP 252 960LR ¥14,800 (税抜き)</p>	 <p>高気密LED 自動灯器具10W相当</p> <p>OP 252 258R ¥13,800 (税抜き)</p>	 <p>高気密LED 自動灯器具10W相当</p> <p>OP 034 194LR ¥11,000 (税抜き)</p>	 <p>高気密LED 自動灯器具10W相当</p> <p>OP 034 294LR ¥12,800 (税抜き)</p>
---	---	--	--

LED CEILING LIGHT

 <p>高気密LED 自動灯器具10W相当</p> <p>OL 261 360R ¥8,800 (税抜き)</p>	 <p>高気密LED 自動灯器具10W相当</p> <p>OL 261 761R ¥8,800 (税抜き)</p>	 <p>高気密LED 自動灯器具10W相当</p> <p>OL 013 008LR ¥4,900 (税抜き)</p>
--	--	---

LED EXTERIOR LIGHT

 <p>高気密Ss</p> <p>自動灯器具10W相当</p> <p>OD 261 850 ¥18,200 (税抜き)</p>	 <p>高気密LED</p> <p>自動灯器具10W相当</p> <p>OG 264 741CLR ¥20,800 (税抜き)</p>	 <p>高気密LED</p> <p>自動灯器具10W相当</p> <p>OG 264 743CLR ¥20,800 (税抜き)</p>	 <p>高気密LED</p> <p>自動灯器具10W相当</p> <p>OG 264 985LC ¥22,800 (税抜き)</p>
---	--	--	---

LED BRACKET LIGHT

 <p>高気密LED 自動灯器具10W相当</p> <p>OB 256 276LR ¥5,300 (税抜き)</p>
--

LED SANITARY LIGHT

 <p>高気密Ss</p> <p>自動灯器具10W相当</p> <p>OW 260 046LR ¥7,800 (税抜き)</p>	 <p>高気密Ss</p> <p>自動灯器具10W相当</p> <p>OD 261 785 ¥3,500 (税抜き)</p>	 <p>高気密Ss</p> <p>自動灯器具10W相当</p> <p>OD 261 788 ¥3,500 (税抜き)</p>
---	---	---

 <p>高気密Ss</p> <p>自動灯器具10W相当</p> <p>OG 264 290R ¥22,900 (税抜き)</p>	 <p>高気密Ss</p> <p>自動灯器具10W相当</p> <p>OG 041 724CLR ¥24,300 (税抜き)</p>	 <p>高気密Ss</p> <p>自動灯器具10W相当</p> <p>OG 041 726CLR ¥24,300 (税抜き)</p>
--	---	---